

## BASIC FEATURES

### ALFA 95

Highly efficient vertical and horizontal heat recovery unit range for indoor/outdoor installations designed for commercial application such as **offices, coffee bars, restaurants and sport facilities**.

- **4 series of horizontal version: 800 to 3500 m<sup>3</sup>/h**
- **6 series of vertical version: 800 to 5500 m<sup>3</sup>/h**
- Aluminium counterflow exchanger with heat recovery efficiency up to 93%
- Air filters: supply G4+F7 (Coarse 60% + eMP<sub>10</sub> 50%), exhaust G4 (Coarse 60%)
- Double skin mineral wool insulation 50mm
- Energy-efficient EC fans with low SFP and silent operation
- Integrated electric pre-heater or electric/water after-heater/cooling (optional)
- Possible control of additional external postheater and preheater
- **AirGENIO Superior control system** with touch screen controller (antifreeze protection, CAV, VAV and DCV regimes, BMS control via ModBUS RTU, Modbus TCP or BACnet.)
- Heated condensate siphon
- Ecodesign ErP EC 1253/2014

The unit is designed to be operated at ambient temperature in the range from -20°C to +60°C and at relative humidity up to 90%, for the delivery of air that is free of dust, grease, chemical emissions and other impurities. The unit (when installed in the duct) has an IP rating of 43.

The heat recovery unit project shall be always developed by HVAC designer. The casing of the unit is made from sandwich panels. The unit is made with completely automatic regulation, which ensures the most efficient operation with minimum heat losses.



## GRUNDEIGENSCHAFTEN

### ALFA 95

ist ein Wärmerückgewinnungsgerät für innen/außen, das für den Einsatz in kommerziellen Einrichtungen konzipiert ist, beispielsweise in **Geschäften, Büros, Cafes, Restaurants, Sportzentren**.

- **4 Modelle in horizontaler Ausführung: 800 bis 3.500 m<sup>3</sup>/h**
- **6 Modelle in vertikaler Ausführung: 800 bis 5.500 m<sup>3</sup>/h**
- Gegenstromwärmetauscher mit einem Wirkungsgrad bis zu 93%
- Luftfilter: Versorgung G4+F7 (Coarse 60% + eMP<sub>10</sub> 50%), Abgas G4 (Coarse 50%)
- Doppelwandige Isolierung 50 mm
- Energiespar EC-Motoren mit niedrigen SFP und leisen Betrieb
- Integrierte elektrische Vorwärmer als Option
- Integrierte elektrische Nachheizung oder Wasser als Option
- Integrierte Veränderung Heizung / Kühlung als Option
- Steuerung von zusätzlichen Nacherhitzer und Vorerhitzer möglich
- **AirGENIO Superior-Steuerungssystem** mit Touch-Bedienelement (Frostschutz, Lüftungsregime CAV, VAV, DCV, Steuerung über BMS via ModBUS RTU, ModBus TCP usw.)
- Beheizter Kondensatsiphon
- Ecodesign ErP EC 1253/2014

Die Einheit ist für Betrieb bei einer Umgebungstemperatur von -20°C bis +60°C und relativer Feuchtigkeit bis 90% vorgesehen. Sie dient für Zufuhr von staub- und ölfreier Luft ohne chemische Emissionen und sonstige Verunreinigungen. Die in einem Leitungskanal integrierte Einheit hat IP 43.

Das Projekt der Wärmerückgewinnung ist immer von einem Lufttechnikonstrukteur zu erstellen. Das Gehäuse der Einheit ist aus Sandwichplatten hergestellt. Die Einheit besitzt vollautomatische Regulation, die die höchste Betriebswirksamkeit sowie geringe Wärmeverluste garantiert.

HORIZONTAL

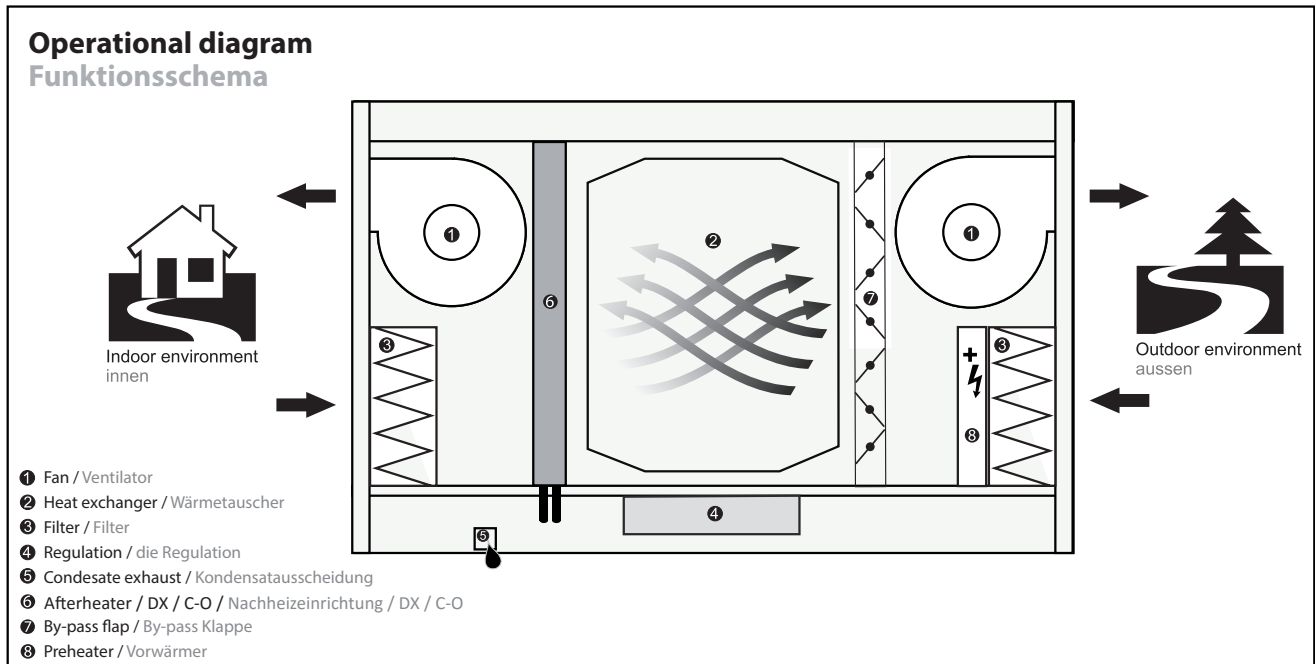

VERTICAL

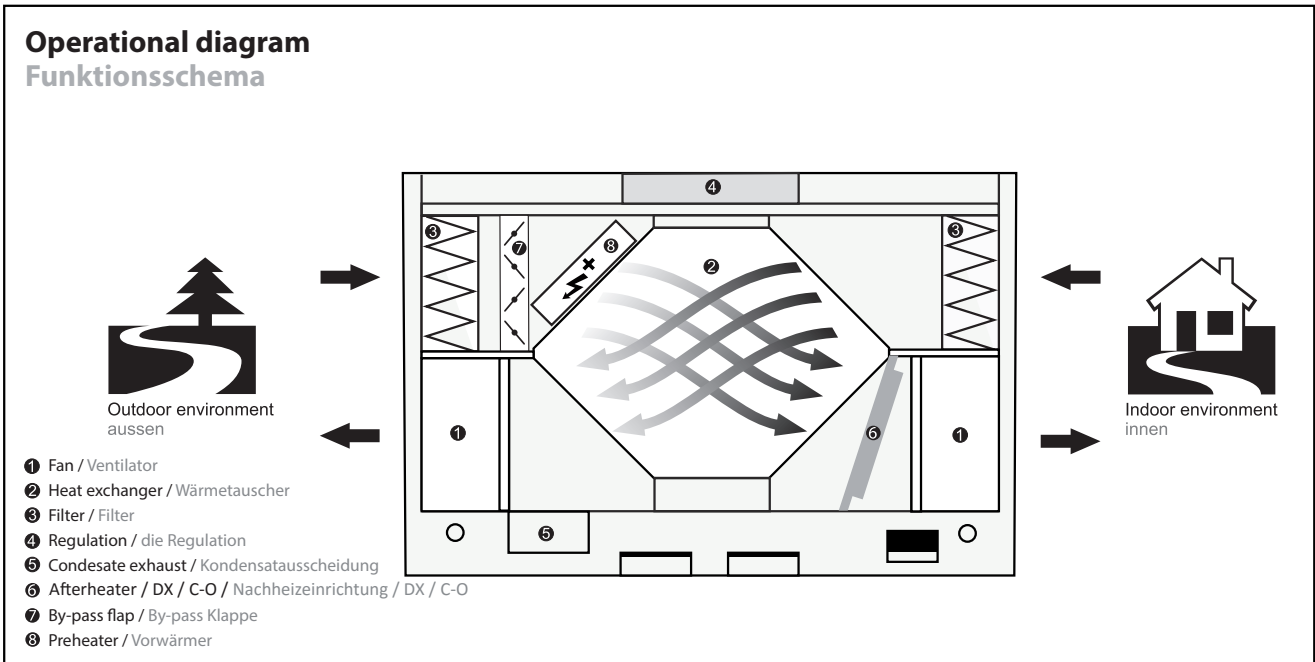

**Heat recovery efficiency:**

The data is measured under following conditions:

Outdoor air temperature is -5°C, relative humidity 90%

Indoor air temperature is 20°C, relative humidity 65%

The difference compared with the dry environment is approximately 5%

**Effizienz der Wärmerückgewinnung:**

Das Diagramm zeigt die Rückgewinnungseffizienz in einer feuchten Umgebung:

die Außentemperatur von -5°C, relative Luftfeuchtigkeit 90%

die Innentemperatur beträgt 20°C, relative Luftfeuchtigkeit 65%

Der Unterschied zu einer trockenen Umgebung beträgt ungefähr 5 %

**HR95 V (VERTICAL)**

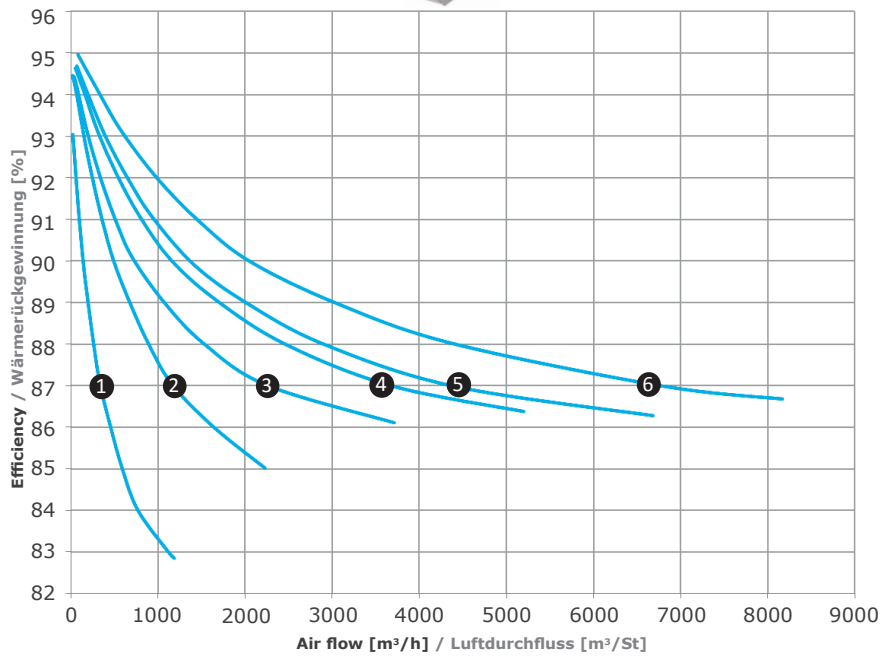

- ① HR95-080
- ② HR95-150
- ③ HR95-250
- ④ HR95-350
- ⑤ HR95-450
- ⑥ HR95-550

**HR95 H (HORIZONTAL)**

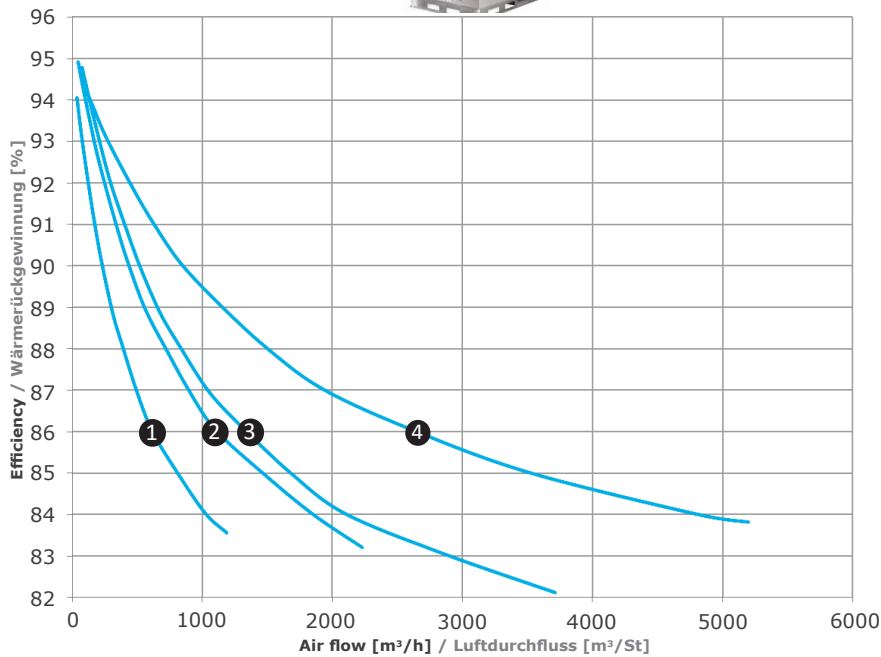

- ① HR95-080
- ② HR95-150
- ③ HR95-250
- ④ HR95-350



### PRIMARY PARAMETERS

SFP=Unit Power input/supply airflow (kW/m<sup>3</sup>/s)



### HAUPTPARAMETER

SFP = Einheit Leistungsaufnahme / Zuluftstrom (kW / m<sup>3</sup> / s)

HR95-080 V

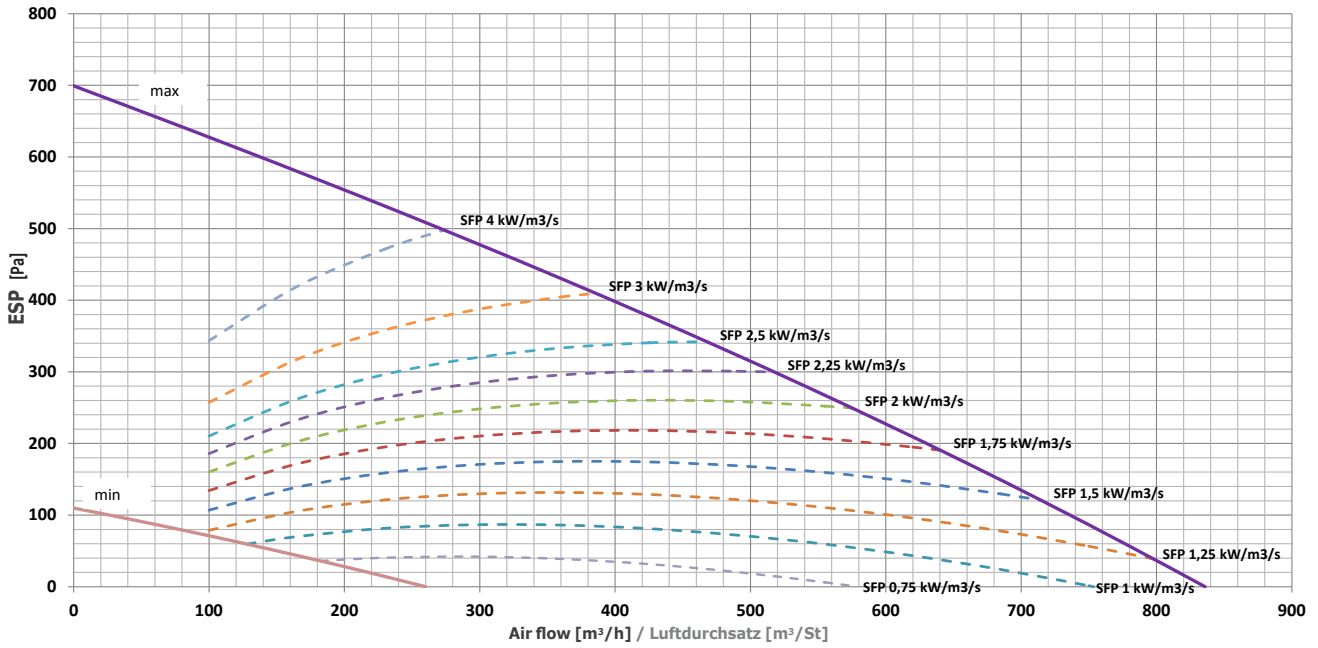

HR95-150 V

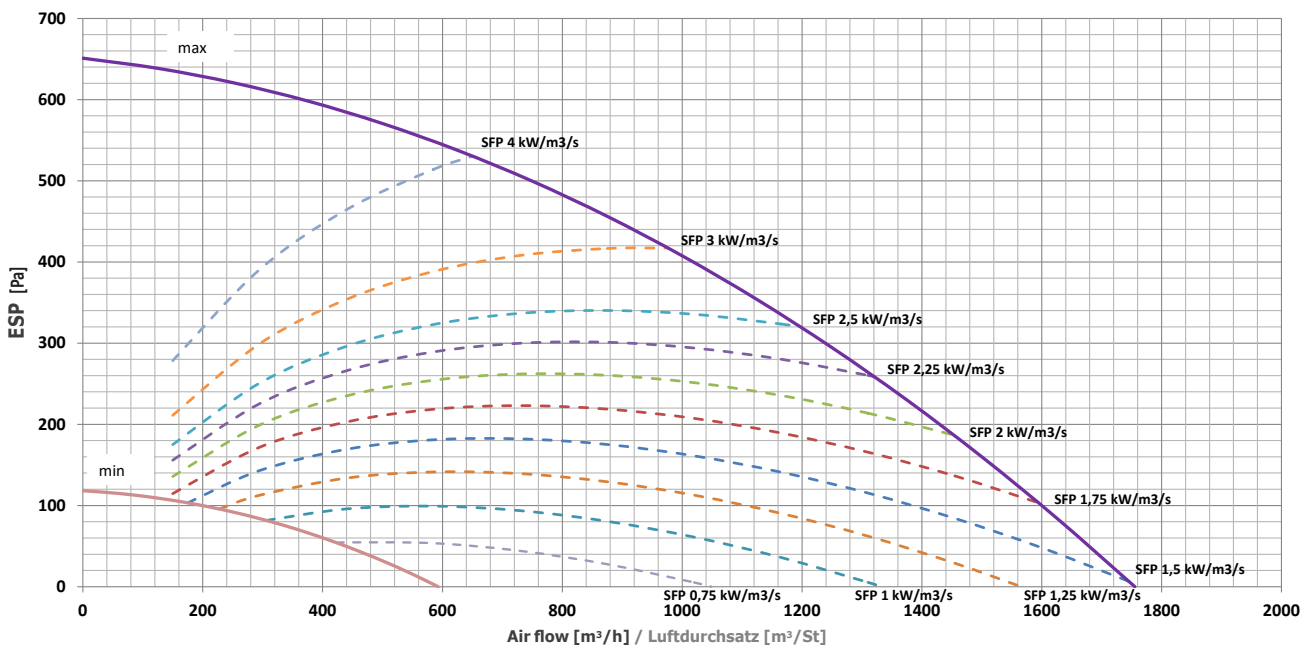





PRIMARY PARAMETERS

SFP=Unit Power input/supply airflow (kW/m<sup>3</sup>/s)



HAUPTPARAMETER

SFP = Einheit Leistungsaufnahme / Zuluftstrom (kW / m<sup>3</sup> / s)

HR95-250 V

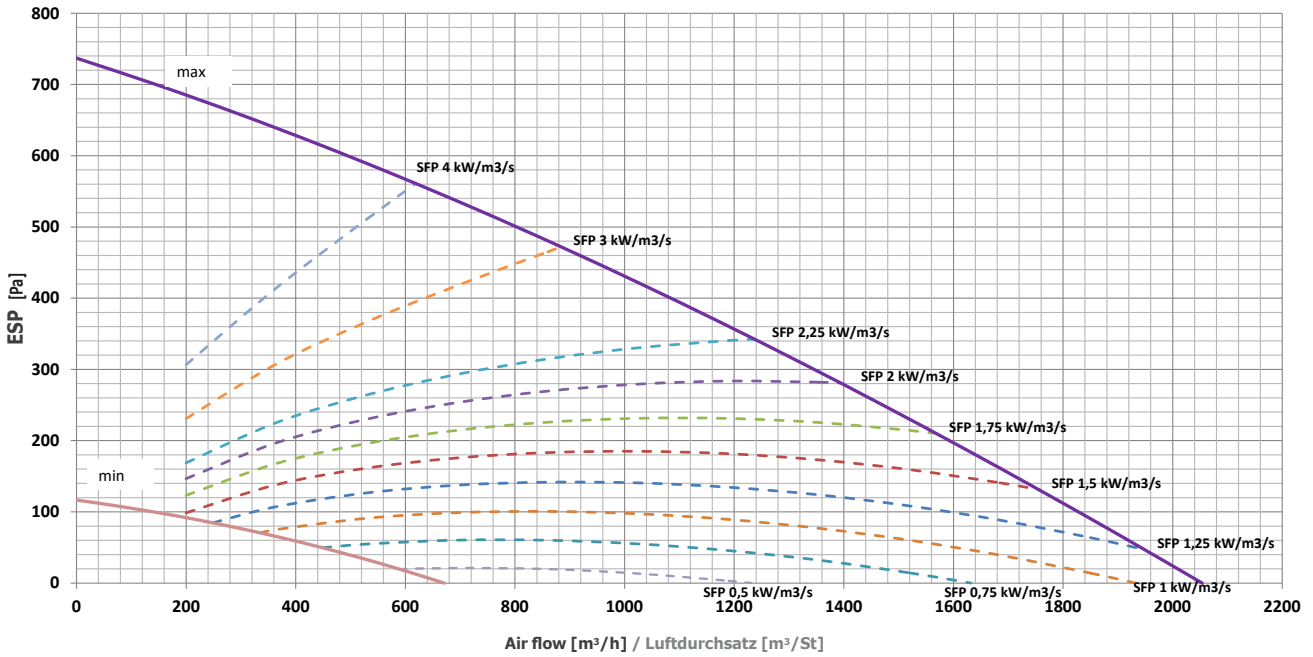

HR95-350 V

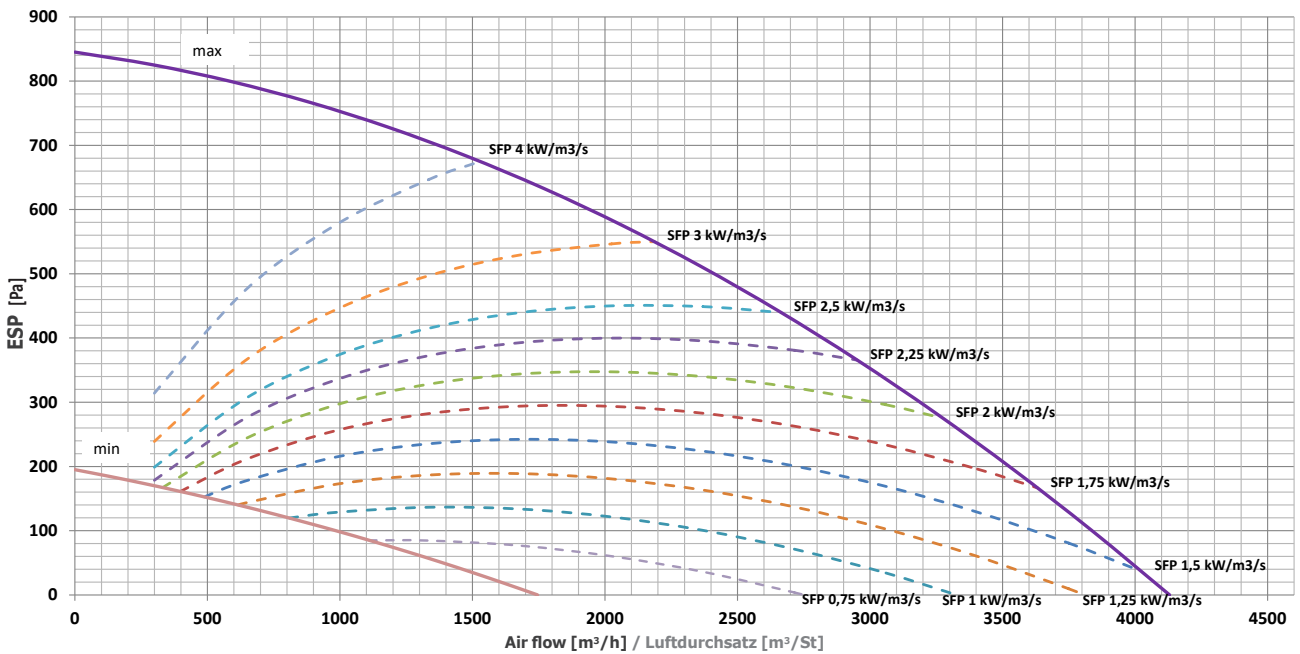

### PRIMARY PARAMETERS

SFP=Unit Power input/supply airflow (kW/m<sup>3</sup>/s)

### HAUPTPARAMETER

SFP = Einheit Leistungsaufnahme / Zuluftstrom (kW / m<sup>3</sup> / s)

HR95-450 V

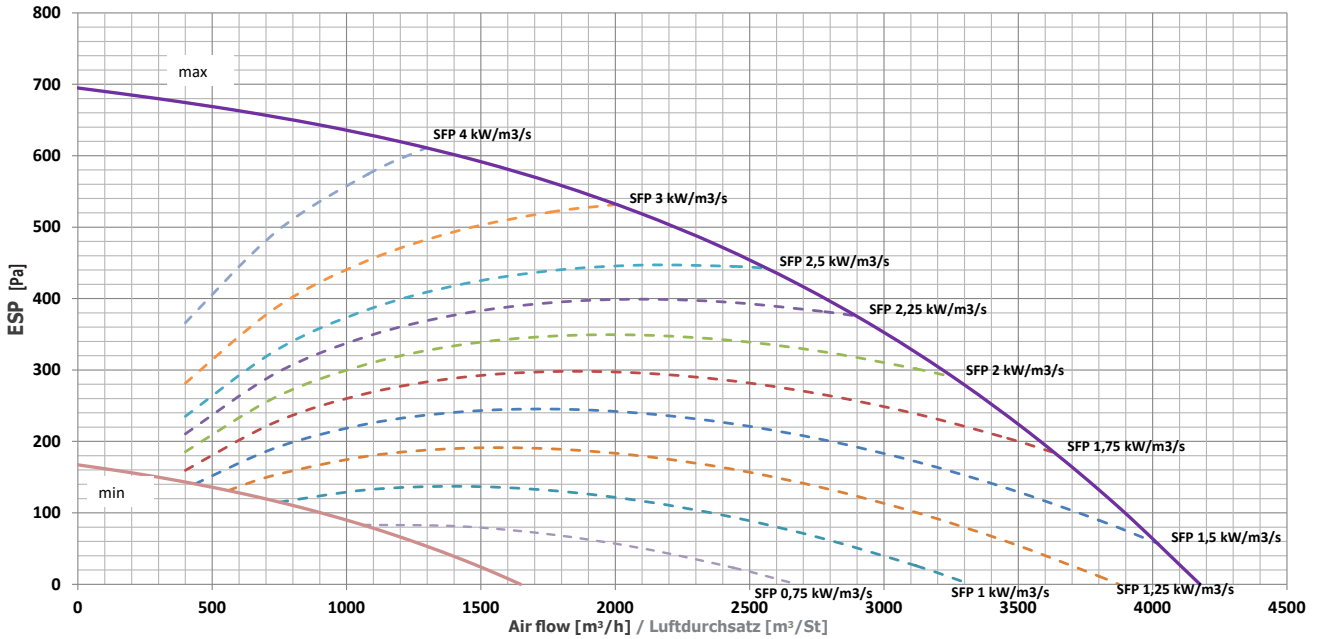

HR95-550 V

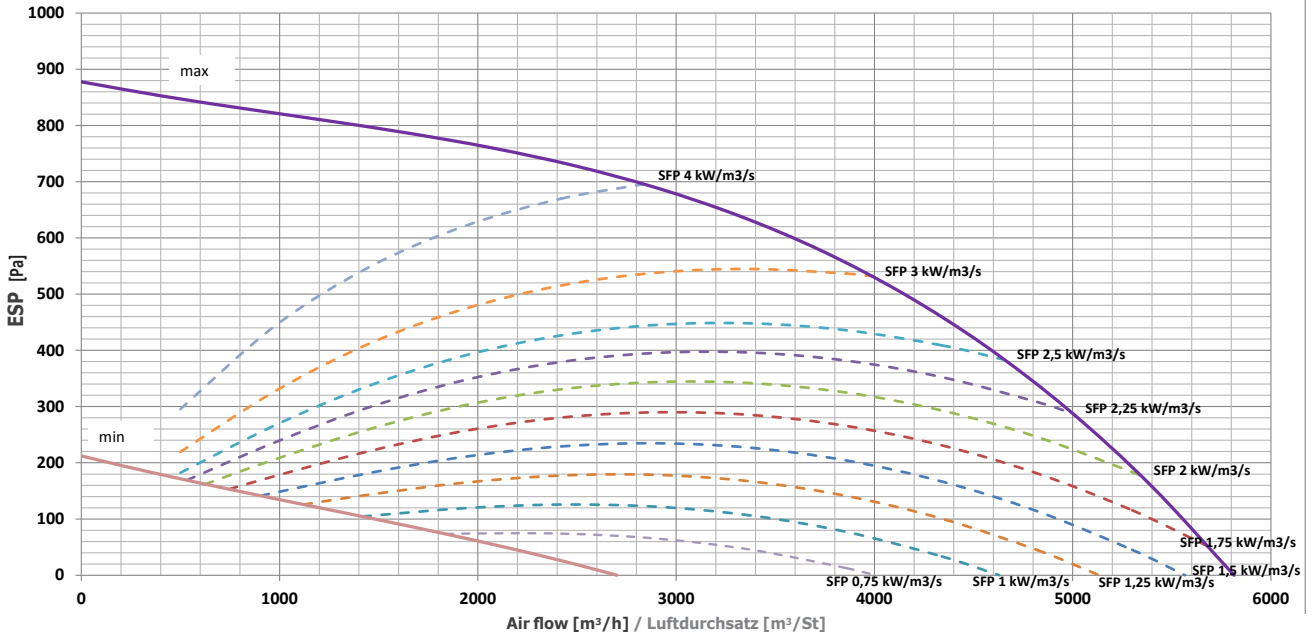



PRIMARY PARAMETERS

SFP=Unit Power input/supply airflow (kW/m<sup>3</sup>/s)



HAUPTPARAMETER

SFP = Einheit Leistungsaufnahme / Zuluftstrom (kW / m<sup>3</sup> / s)

HR95-080 H

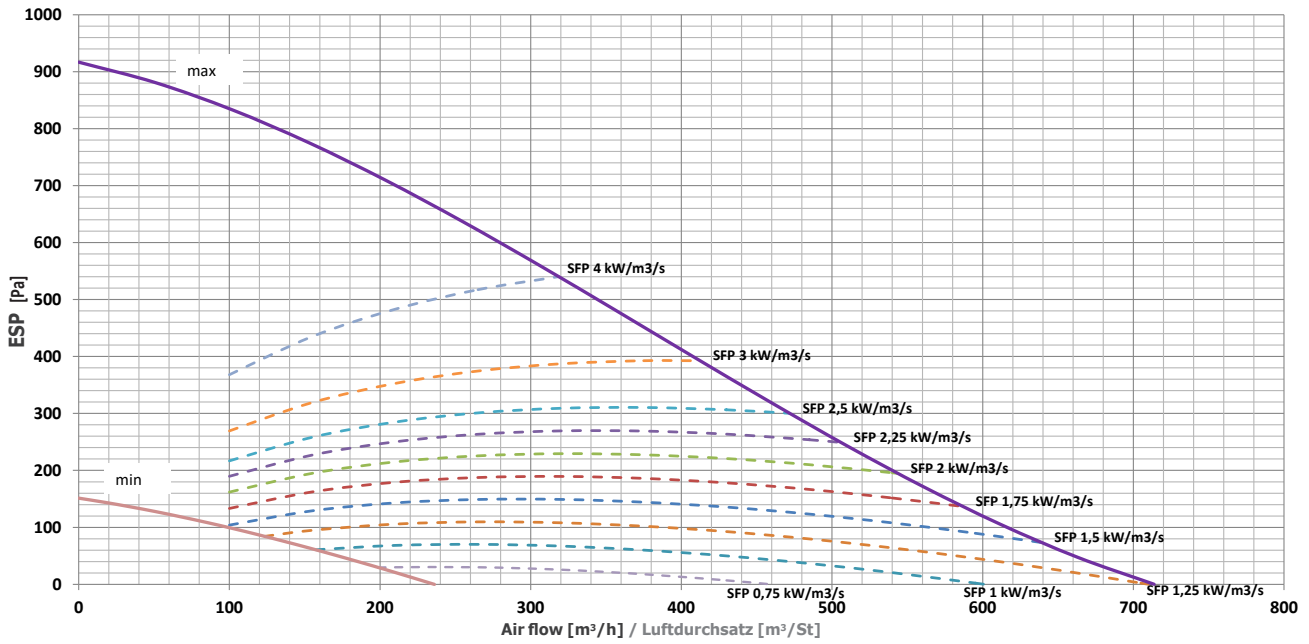

HR95-150 H

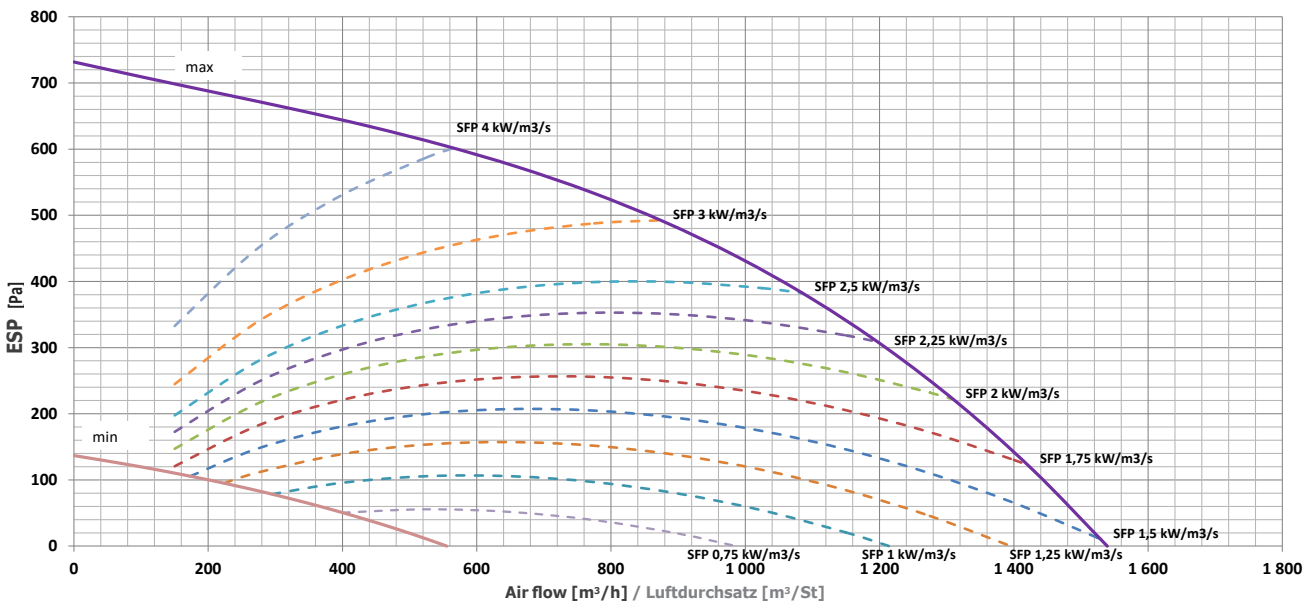



### PRIMARY PARAMETERS

SFP=Unit Power input/supply airflow (kW/m<sup>3</sup>/s)



### HAUPTPARAMETER

SFP = Einheit Leistungsaufnahme / Zuluftstrom (kW / m<sup>3</sup> / s)

HR95-250 H

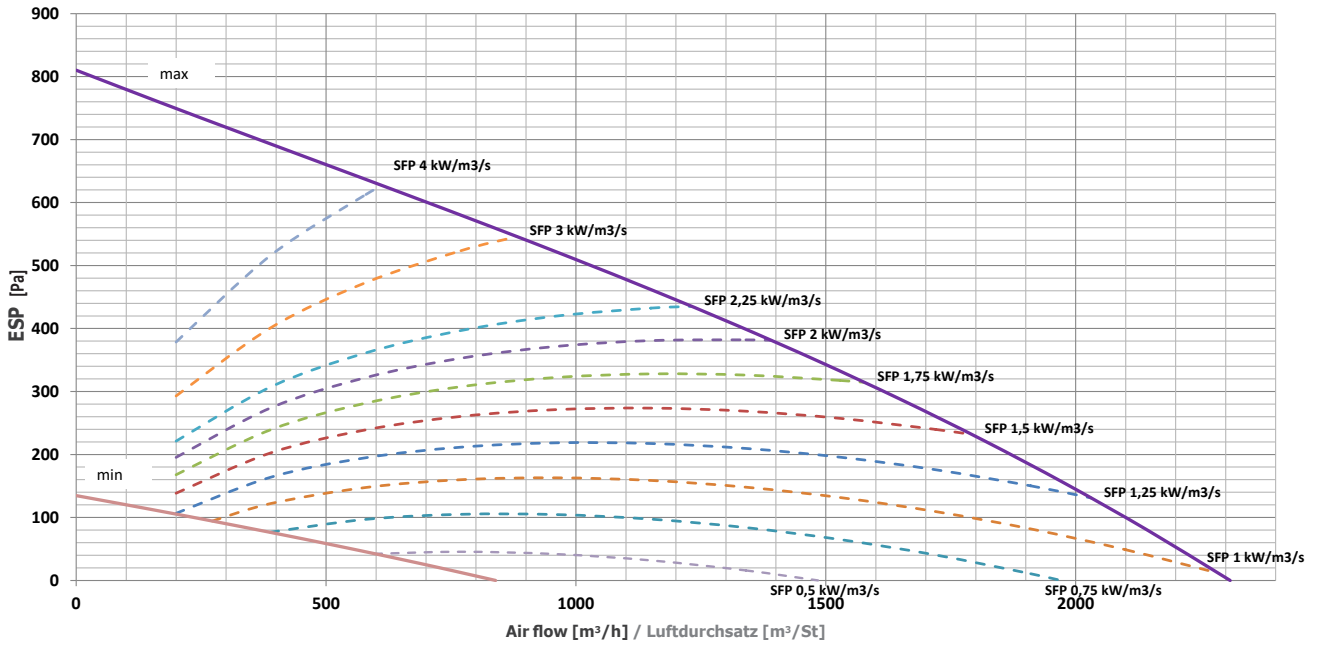

HR95-350 H

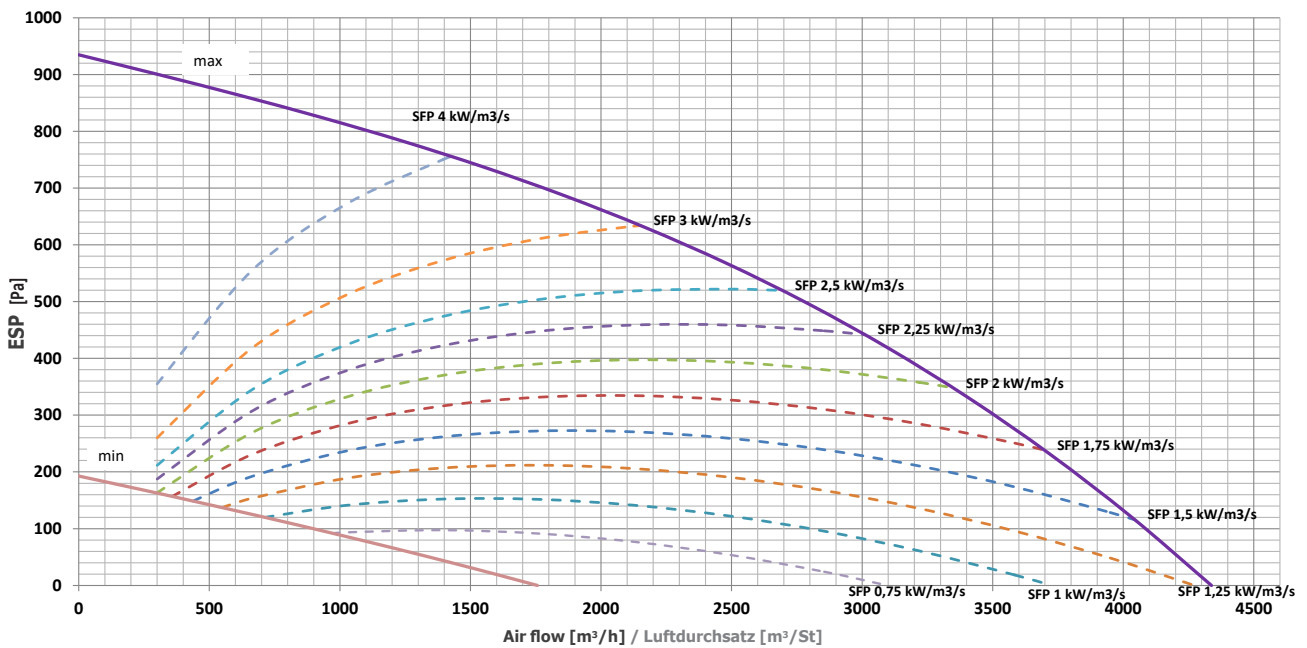

**Noise specifications:**

HR95-080 V

**Lärmemissionen:**

HR95-080 V

Airflow [m³/h] Luftstrom [m³/h]	Pressure [Pa] Druck [Pa]	Sound power level per frequency band Schallleistung im Frequenzband								Overall / Allgemein	
		63Hz	125Hz	250Hz	500Hz	1kHz	2kHz	4kHz	8kHz	L <sub>WA</sub> [dB]	L <sub>PA</sub> [dB] at 3m
700	100	33,4	42,7	47,6	52,1	51,0	46,5	39,3	28,7	56,2	<b>34,2</b>
500		30,9	41,0	44,6	47,8	46,9	43,7	36,5	26,3	52,6	<b>30,5</b>
400		29,0	39,1	42,2	45,1	44,2	41,0	33,1	22,4	50,0	<b>27,9</b>
300		26,7	36,6	39,2	42,0	41,1	37,5	28,5	16,9	46,8	<b>24,8</b>

Branch Zweig	Airflow [m³/h] Luftstrom [m³/h]	Pressure [Pa] Druck [Pa]	Sound power level per frequency band Schallleistung im Frequenzband								Overall / Allgemein
			63Hz	125Hz	250Hz	500Hz	1kHz	2kHz	4kHz	8kHz	L <sub>WA</sub> [dB]
EHA	700	100	46,4	52,6	55,8	62,6	56,5	53,4	51,3	44,9	<b>65,1</b>
SUP			48,4	55,1	58,5	65,2	58,9	55,7	53,2	47,1	<b>67,6</b>
ETA			35,8	38,7	50,1	51,7	44,6	39,4	33,8	26,7	<b>54,8</b>
ODA			37,9	41,2	52,7	54,0	46,7	41,5	35,8	28,9	<b>57,2</b>

HR95-150 V

HR95-080 V

Airflow [m³/h] Luftstrom [m³/h]	Pressure [Pa] Druck [Pa]	Sound power level per frequency band Schallleistung im Frequenzband								Overall / Allgemein	
		63Hz	125Hz	250Hz	500Hz	1kHz	2kHz	4kHz	8kHz	L <sub>WA</sub> [dB]	L <sub>PA</sub> [dB] at 3m
1500	150	41,5	50,6	52,8	60,4	56,8	54,9	48,1	36,5	<b>63,6</b>	<b>41,2</b>
1200		36,5	47,5	47,8	53,5	51,2	49,8	43,0	31,0	<b>57,7</b>	<b>35,4</b>
900		34,8	46,6	46,7	51,6	49,5	47,5	39,9	26,2	<b>56,0</b>	<b>33,6</b>
500		32,0	42,9	43,1	47,5	45,2	42,1	33,3	17,0	<b>51,7</b>	<b>29,4</b>

Branch Zweig	Airflow [m³/h] Luftstrom [m³/h]	Pressure [Pa] Druck [Pa]	Sound power level per frequency band Schallleistung im Frequenzband								Overall / Allgemein
			63Hz	125Hz	250Hz	500Hz	1kHz	2kHz	4kHz	8kHz	L <sub>WA</sub> [dB]
EHA	1500	150	47,3	54,1	56,2	62,7	56,9	54,2	51,6	46,0	<b>65,5</b>
SUP			50,8	57,7	60,8	67,4	61,1	58,1	55,5	49,7	<b>69,9</b>
ETA			37,1	40,2	49,9	51,6	44,8	40,1	34,5	27,8	<b>54,8</b>
ODA			40,4	43,5	54,2	55,7	48,7	43,7	38,2	31,4	<b>58,9</b>

### Noise specifications:

HR95-250 V

### Lärmemissionen:

HR95-250 V

Airflow [m³/h] Luftstrom [m³/h]	Pressure [Pa] Druck [Pa]	Sound power level per frequency band Schalleistung im Frequenzband								Overall / Allgemein	
		63Hz	125Hz	250Hz	500Hz	1kHz	2kHz	4kHz	8kHz	L <sub>WA</sub> [dB]	L <sub>PA</sub> [dB] at 3m
1700	150	37,9	49,4	54,8	55,4	57,5	53,2	46,3	33,2	<b>61,9</b>	<b>47,2</b>
1300		34,7	44,9	49,2	50,8	53,2	49,5	41,8	27,5	<b>57,4</b>	<b>34,7</b>
900		32,1	41,8	45,2	46,8	49,4	45,5	37,0	21,7	<b>53,5</b>	<b>30,8</b>
500		30,2	39,4	41,3	42,4	45,0	40,4	30,9	14,3	<b>49,3</b>	<b>26,6</b>

Branch Zweig	Airflow [m³/h] Luftstrom [m³/h]	Pressure [Pa] Druck [Pa]	Sound power level per frequency band Schalleistung im Frequenzband								Overall / Allgemein
			63Hz	125Hz	250Hz	500Hz	1kHz	2kHz	4kHz	8kHz	L <sub>WA</sub> [dB]
EHA	1700	150	47,4	53,6	57,3	63,9	57,4	54,2	51,4	44,4	<b>66,3</b>
SUP			49,0	55,6	59,2	65,8	59,3	56,1	53,4	47,0	<b>68,2</b>
ETA			36,7	39,2	50,8	52,0	44,6	39,3	33,4	25,6	<b>55,2</b>
ODA			38,3	41,0	52,6	53,7	46,3	41,1	35,3	27,8	<b>56,9</b>

HR95-350 V

HR95-350 V

Airflow [m³/h] Luftstrom [m³/h]	Pressure [Pa] Druck [Pa]	Sound power level per frequency band Schalleistung im Frequenzband								Overall / Allgemein	
		63Hz	125Hz	250Hz	500Hz	1kHz	2kHz	4kHz	8kHz	L <sub>WA</sub> [dB]	L <sub>PA</sub> [dB] at 3m
3500	200	37,3	47,1	60,0	60,2	60,8	56,7	50,2	37,8	65,9	<b>42,9</b>
2800		34,0	46,1	52,7	56,1	56,8	52,3	46,0	33,6	61,2	<b>38,3</b>
2100		33,1	46,7	49,0	54,1	55,4	50,5	42,8	30,2	59,4	<b>36,4</b>
1400		32,7	46,1	46,1	51,8	53,5	47,7	38,4	26,1	57,2	<b>34,2</b>

Branch Zweig	Airflow [m³/h] Luftstrom [m³/h]	Pressure [Pa] Druck [Pa]	Sound power level per frequency band Schalleistung im Frequenzband								Overall / Allgemein
			63Hz	125Hz	250Hz	500Hz	1kHz	2kHz	4kHz	8kHz	L <sub>WA</sub> [dB]
EHA	3500	200	52,0	61,8	65,9	66,8	68,1	64,2	57,5	52,2	<b>73,0</b>
SUP			53,2	62,4	67,9	68,0	69,5	65,6	58,8	53,1	<b>74,4</b>
ETA			34,7	43,6	41,1	41,5	40,4	33,4	30,3	23,0	<b>48,3</b>
ODA			35,1	43,7	41,8	41,9	40,8	34,0	30,6	22,9	<b>48,6</b>

Noise specifications:

Lärmemissionen:

HR95-450 V

HR95-450 V

Airflow [m³/h] Luftstrom [m³/h]	Pressure [Pa] Druck [Pa]	Sound power level per frequency band Schalleistung im Frequenzband								Overall / Allgemein	
		63Hz	125Hz	250Hz	500Hz	1kHz	2kHz	4kHz	8kHz	L <sub>WA</sub> [dB]	L <sub>PA</sub> [dB] at 3m
3600	200	51,0	57,8	63,5	63,9	63,3	58,8	54,0	44,0	<b>69,3</b>	<b>46,4</b>
2900		45,7	54,2	54,3	57,6	56,5	51,7	47,4	37,5	<b>62,6</b>	<b>39,6</b>
2200		44,7	55,2	51,0	55,3	54,7	49,8	44,3	34,1	<b>61,0</b>	<b>38</b>
1500		45,2	56,5	49,5	53,8	53,8	48,5	41,5	31,1	<b>60,6</b>	<b>37,6</b>

Branch Zweig	Airflow [m³/h] Luftstrom [m³/h]	Pressure [Pa] Druck [Pa]	Sound power level per frequency band Schalleistung im Frequenzband								Overall / Allgemein
			63Hz	125Hz	250Hz	500Hz	1kHz	2kHz	4kHz	8kHz	L <sub>WA</sub> [dB]
EHA	3600	200	58,1	66,7	69,1	73,3	74,1	69,5	64,7	59,1	78,6
SUP			60,8	68,4	73,5	76,4	77,4	73,2	68,0	61,9	82,0
ETA			38,3	50,6	49,6	49,8	47,5	42,5	38,5	27,5	55,9
ODA			39,0	50,5	51,0	50,8	48,6	44,3	39,6	27,7	56,8

HR95-550 V

HR95-550 V

Airflow [m³/h] Luftstrom [m³/h]	Pressure [Pa] Druck [Pa]	Sound power level per frequency band Schalleistung im Frequenzband								Overall / Allgemein	
		63Hz	125Hz	250Hz	500Hz	1kHz	2kHz	4kHz	8kHz	L <sub>WA</sub> [dB]	L <sub>PA</sub> [dB] at 3m
5000	300	50,8	57,7	63,0	63,5	62,7	57,9	53,0	43,6	<b>68,8</b>	<b>45,7</b>
4000		41,0	51,6	52,8	54,5	56,1	49,3	45,4	37,0	<b>60,6</b>	<b>37,5</b>
3000		39,5	48,8	48,5	51,8	52,7	46,0	41,2	32,5	<b>57,4</b>	<b>34,2</b>
2000		41,8	47,5	47,0	51,3	50,4	44,1	37,9	28,8	<b>56,0</b>	<b>32,9</b>

Branch Zweig	Airflow [m³/h] Luftstrom [m³/h]	Pressure [Pa] Druck [Pa]	Sound power level per frequency band Schalleistung im Frequenzband								Overall / Allgemein
			63Hz	125Hz	250Hz	500Hz	1kHz	2kHz	4kHz	8kHz	L <sub>WA</sub> [dB]
EHA	5000	300	55,1	65,0	67,4	70,5	72,6	66,9	62,1	56,9	<b>76,6</b>
SUP			59,5	67,2	72,0	74,2	74,9	70,7	65,1	59,0	<b>79,8</b>
ETA			34,5	48,9	49,3	48,1	46,2	40,8	35,5	26,3	<b>54,6</b>
ODA			37,5	49,8	51,2	49,4	47,4	42,8	36,8	26,7	<b>56,0</b>

### Noise specifications:

HR95-080 H

### Lärmemissionen:

HR95-080 H

Airflow [m³/h] Luftstrom [m³/h]	Pressure [Pa] Druck [Pa]	Sound power level per frequency band Schalleistung im Frequenzband								Overall / Allgemein	
		63Hz	125Hz	250Hz	500Hz	1kHz	2kHz	4kHz	8kHz	L <sub>WA</sub> [dB]	L <sub>PA</sub> [dB] at 3m
600	100	34,0	46,0	53,9	58,4	58,0	55,3	47,2	35,4	<b>63,0</b>	<b>41,2</b>
450		30,4	43,0	49,2	52,4	52,3	49,9	41,6	29,5	<b>57,5</b>	<b>35,7</b>
300		25,2	36,8	42,4	45,3	45,5	42,5	32,2	19,0	<b>50,4</b>	<b>28,6</b>
200		21,4	32,0	37,4	40,3	40,6	37,2	24,7	10,6	<b>45,4</b>	<b>23,6</b>

Branch Zweig	Airflow [m³/h] Luftstrom [m³/h]	Pressure [Pa] Druck [Pa]	Sound power level per frequency band Schalleistung im Frequenzband								Overall / Allgemein
			63Hz	125Hz	250Hz	500Hz	1kHz	2kHz	4kHz	8kHz	L <sub>WA</sub> [dB]
EHA	600	100	51,6	58,9	64,0	67,2	63,3	59,5	56,7	51,0	<b>70,9</b>
SUP			53,3	61,4	66,5	69,6	65,5	61,7	58,6	53,3	<b>73,3</b>
ETA			43,1	52,8	50,2	50,5	46,0	38,6	34,6	27,9	<b>56,8</b>
ODA			44,8	55,3	52,7	52,5	47,8	40,5	36,5	30,0	<b>59,1</b>

HR95-150 H

HR95-150 H

Airflow [m³/h] Luftstrom [m³/h]	Pressure [Pa] Druck [Pa]	Sound power level per frequency band Schalleistung im Frequenzband								Overall / Allgemein	
		63Hz	125Hz	250Hz	500Hz	1kHz	2kHz	4kHz	8kHz	L <sub>WA</sub> [dB]	L <sub>PA</sub> [dB] at 3m
1300	200	42,9	51,6	58,2	66,4	61,5	59,7	52,9	41,3	<b>68,9</b>	<b>46,7</b>
1000		35,2	43,9	48,9	56,7	52,5	51,2	44,2	32,8	<b>59,6</b>	<b>37,5</b>
700		33,5	41,5	46,6	54,4	50,2	48,0	40,0	26,7	<b>57,1</b>	<b>35,0</b>
400		33,1	39,4	45,0	52,6	48,4	44,9	35,8	20,0	<b>55,1</b>	<b>33,0</b>

Branch Zweig	Airflow [m³/h] Luftstrom [m³/h]	Pressure [Pa] Druck [Pa]	Sound power level per frequency band Schalleistung im Frequenzband								Overall / Allgemein
			63Hz	125Hz	250Hz	500Hz	1kHz	2kHz	4kHz	8kHz	L <sub>WA</sub> [dB]
EHA	1300	200	57,7	65,2	69,6	74,6	72,1	69,6	64,0	58,2	<b>78,5</b>
SUP			60,0	67,7	72,8	77,9	75,1	72,3	66,7	60,8	<b>81,5</b>
ETA			49,9	54,5	51,6	53,7	55,0	46,3	43,2	3,3	<b>60,6</b>
ODA			52,2	56,8	54,7	56,6	57,6	48,7	45,7	5,9	<b>63,2</b>



Noise specifications:

Lärmemissionen:

HR95-250 H

HR95-250 H

Airflow [m³/h] Luftstrom [m³/h]	Pressure [Pa] Druck [Pa]	Sound power level per frequency band Schalleistung im Frequenzband								Overall / Allgemein	
		63Hz	125Hz	250Hz	500Hz	1kHz	2kHz	4kHz	8kHz	L <sub>WA</sub> [dB]	L <sub>PA</sub> [dB] at 3m
1850	200	40,3	52,3	55,8	58,0	59,9	57,2	50,9	39,6	<b>64,5</b>	<b>42,1</b>
1500		36,2	47,5	50,4	53,4	55,8	53,7	46,7	34,2	<b>60,2</b>	<b>37,8</b>
1000		34,1	44,6	46,6	49,7	52,1	49,9	42,1	28,6	<b>56,5</b>	<b>34,1</b>
500		34,9	44,4	44,9	47,2	49,3	46,2	37,5	22,9	<b>53,9</b>	<b>31,5</b>

Branch Zweig	Airflow [m³/h] Luftstrom [m³/h]	Pressure [Pa] Druck [Pa]	Sound power level per frequency band Schalleistung im Frequenzband								Overall / Allgemein
			63Hz	125Hz	250Hz	500Hz	1kHz	2kHz	4kHz	8kHz	L <sub>WA</sub> [dB]
EHA	1850	200	52,0	65,0	73,3	67,3	69,9	63,1	57,6	50,8	76,3
SUP			53,3	66,6	74,8	68,8	71,4	64,7	59,3	53,0	77,8
ETA			43,9	50,6	53,9	48,2	50,9	41,8	36,2	2,4	57,8
ODA			44,8	51,8	55,1	49,4	52,1	43,0	37,5	4,0	58,9

HR95-350 H

HR95-350 H

Airflow [m³/h] Luftstrom [m³/h]	Pressure [Pa] Druck [Pa]	Sound power level per frequency band Schalleistung im Frequenzband								Overall / Allgemein	
		63Hz	125Hz	250Hz	500Hz	1kHz	2kHz	4kHz	8kHz	L <sub>WA</sub> [dB]	L <sub>PA</sub> [dB] at 3m
3500	300	39,2	47,5	62,0	59,1	59,5	56,9	52,2	39,6	<b>66,0</b>	<b>43,4</b>
2500		35,9	47,0	52,9	53,1	53,5	51,2	46,5	34,0	<b>59,3</b>	<b>36,7</b>
1500		38,1	50,3	51,3	52,1	52,9	49,6	42,8	29,9	<b>58,5</b>	<b>35,9</b>
500		41,8	51,6	51,1	51,4	51,5	46,5	38,9	26,4	<b>57,9</b>	<b>35,2</b>

Branch Zweig	Airflow [m³/h] Luftstrom [m³/h]	Pressure [Pa] Druck [Pa]	Sound power level per frequency band Schalleistung im Frequenzband								Overall / Allgemein
			63Hz	125Hz	250Hz	500Hz	1kHz	2kHz	4kHz	8kHz	L <sub>WA</sub> [dB]
EHA	3500	300	49,9	64,6	69,4	64,8	65,9	61,0	54,4	49,1	<b>73,1</b>
SUP			50,0	64,7	69,6	65,0	66,1	61,2	54,6	49,2	<b>73,2</b>
ETA			37,4	49,8	49,0	43,8	43,2	39,2	31,3	18,2	<b>53,7</b>
ODA			37,5	49,9	49,2	43,9	43,3	39,4	31,4	18,3	<b>53,8</b>

### Basic technical parameters of the heat recovery units:

### Grundlegende technische Parameter der Wärmerückgewinnungsgeräte:

Model without coil / with LPHW coil

Modell ohne Batterie / mit Wasserheizspule

Vertical/horizontal Vertikal/horizontal	Phase [pcs] Phase [pcs]	Voltage [V] Spannung [V]	Frequency [Hz] Frequenz [Hz]	Rated input [kW] Nenneingang [kW]	Total current [A] Gesamtstrom [A]
HR95-080	1	230	50	0,4	2,8
HR95-150	1	230	50	1	6,5
HR95-250	1	230	50	1	6,5
HR95-350	3	400	50	1,85	3,7
HR95-450	3	400	50	1,85	3,7
HR95-550	3	400	50	3,6	5,5

Model with electric preheater(without electric coil)

Modell mit elektrischer Vorwärmer(ohne elektrischen Batterie)

Model	Phase [pcs] Phase [pcs]	Voltage [V] Spannung [V]	Frequency [Hz] Frequenz [Hz]	Rated input [kW] Nenneingang [kW]	Total current [A] Gesamtstrom [A]
HR95-080 V	1	230	50	3,10	14,5
HR95-150 V	3	400	50	6,30	13,3
HR95-250 V	3	400	50	9,40	18,6
HR95-350 V	3	400	50	13,55	20,6
HR95-450 V	3	400	50	16,85	25,4
HR95-550 V	3	400	50	21,90	32
HR95-080 H	1	230	50	3,10	14,5
HR95-150 H	3	400	50	6,30	13,3
HR95-250 H	3	400	50	9,40	18,6
HR95-350 H	3	400	50	13,55	20,6

Model with electric postheater

Modell mit elektrischem Nacherhitzer

Model	Phase [pcs] Phase [pcs]	Voltage [V] Spannung [V]	Frequency [Hz] Frequenz [Hz]	Rated input [kW] Nenneingang [kW]	Total current [A] Gesamtstrom [A]
HR95-080 V	1	230	50	1.8	8.8
HR95-150 V	1	230	50	3.7	18
HR95-250 V	3	400	50	5.8	13.5
HR95-350 V	3	400	50	8.3	13
HR95-450 V	3	400	50	10	15
HR95-550 V	3	400	50	14.5	21
HR95-080 H	1	230	50	1.8	8.8
HR95-150 H	1	230	50	3.7	18
HR95-250 H	3	400	50	5.8	13.5
HR95-350 H	3	400	50	8.3	13

Model with electric preheater and postheater

Modell mit elektrischem Vorwärmer und Nachwärmer

Model	Phase [pcs] Phase [pcs]	Voltage [V] Spannung [V]	Frequency [Hz] Frequenz [Hz]	Rated input [kW] Nenneingang [kW]	Total current [A] Gesamtstrom [A]
HR95-080 V	3	400	50	4.5	11.9
HR95-150 V	3	400	50	9	18
HR95-250 V	3	400	50	14.2	25.3
HR95-350 V	3	400	50	20	29.4
HR95-450 V	3	400	50	24.5	36.7
HR95-550 V	3	400	50	32.8	47.3
HR95-080 H	3	400	50	4.5	11.9
HR95-150 H	3	400	50	9	18
HR95-250 H	3	400	50	14.2	25.3
HR95-350 H	3	400	50	20	29.4

## Basic technical parameters of the heat recovery units:

## Grundlegende technische Parameter der Wärmerückgewinnungsgeräte:

Characteristics of electric motors (1 Fan only)

Merkmale von Elektromotoren (nur 1 Ventilator)

Vertical/ Horizontal Vertikal/ Horizontal	Phase [pcs] Phase [pcs]	Voltage [V] Spannung [V]	Frequency [Hz] Frequenz [Hz]	Rated input [W] Nenneingang [W]	Total current [A] Gesamtstrom [A]	Speed [r/min] Drehzahl [r/min]	Maximum temperature [°C] Maximaltemperatur [°C]	Protection IP Schutzgrad	Insulation class Isolations- grad	Weight [kg] Gewicht [kg]
HR95-080	1	230	50	175	1,3	2800	60	44	B	2,9
HR95-150	1	230	50	455	3,1	2600	60	54	B	5
HR95-250	1	230	50	500	3,15	1970	60	54	B	5,7
HR95-350	3	400	50	1000	1,75	2140	60	54	F	9,8
HR95-450	3	400	50	1000	1,75	2140	60	54	F	9,8
HR95-550	3	400	50	1615	2,5	1750	60	54	B	16,1

Characteristics of electric coil

Merkmale der elektrischen Batterie

Model	Phase [pcs] Phase [pcs]	Voltage [V] Spannung [V]	Frequency [Hz] Frequenz [Hz]	Rated input [kW] Nenneingang [kW]	Total current [A] Gesamtstrom [A]	Δ T [°C] Δ T [°C]
HR95-080 V	1	230	50	1,4	6,1	5,2
HR95-150 V	1	230	50	2,7	11,7	5,3
HR95-250 V	3	400	50	4,8	7,0	5,7
HR95-350 V	3	400	50	6,4	9,3	5,5
HR95-450 V	3	400	50	7,6	11,1	5,0
HR95-550 V	3	400	50	10,6	15,4	5,7
HR95-080 H	1	230	50	1,4	6,1	6,7
HR95-150 H	1	230	50	2,7	11,7	7,4
HR95-250 H	3	400	50	4,8	7,0	6,9
HR95-350 H	3	400	50	6,4	9,3	7,1

Characteristics of LPHW coil

Merkmale der Wasserheizspule

Vertical Vertikal	Rated input [kW] Nenneingang [kW]	Outlet air temperature [°C] Auslass Lufttemperatur [°C]	Water pressure loss [kPa] Wasserdruckverlust [kPa]	Water flow [m³/h] Wasserstrom [m³/h]	Air pressure loss [Pa] Luftdruckverlust [Pa]	Air flow [m³/h] Luftstrom [m³/h]	Connection diameter Anschluss- durchmesser
HR95-080	6,4	40,3	10	0,28	20	800	1/2
HR95-150	11,4	39,1	8,5	0,50	25	1500	1/2
HR95-250	20,0	40,3	24	0,86	27	2250	1/2
HR95-350	30,1	42,3	19	1,29	22	3500	1/2
HR95-450	32,0	37,6	6,9	1,37	23	4500	1/2
HR95-550	48,0	42,6	2,6	1,71	19	5500	3/4

\* For water temperature gradient 90/70 and inlet air temperature 15°C

\* Bei einem Wassertemperaturgefälle von 90/70 und einer Lufttemperatur von 15°C hinter dem Wärmetauscher.

Horizontal Horizontal	Rated input [kW] Nenneingang [kW]	Outlet air temperature [°C] Auslass Lufttemperatur [°C]	Water pressure loss [kPa] Wasserdruckverlust [kPa]	Water flow [m³/h] Wasserstrom [m³/h]	Air pressure loss [Pa] Luftdruckverlust [Pa]	Air flow [m³/h] Luftstrom [m³/h]	Connection diameter Anschluss- durchmesser
HR95-080	6,4	40,3	10	0,29	20	800	1/2
HR95-150	12,2	40,7	36	1,04	28	1500	1/2
HR95-250	20,5	40,9	23	0,86	27	2250	1/2
HR95-350	30,1	42,2	20	1,30	18	3500	1/2

\* For water temperature gradient 90/70 and inlet air temperature 15°C

\* Bei einem Wassertemperaturgefälle von 90/70 und einer Lufttemperatur von 15°C hinter dem Wärmetauscher.

### Basic technical parameters of the heat recovery units:

### Grundlegende technische Parameter der Wärmerückgewinnungsgeräte:

Correction coefficients of the powers of the hot water coil* / Korrekturkoeffizienten der Leistungen der Heißwasserspule*						
Air inlet temperature [°C] Lufteinlassstemperatur [°C]	Water temperature gradient / Wasserhaushalt					
	90/70	85/65	80/60	75/55	70/50	65/45
0	1,31	1,22	1,13	1,04	0,95	0,86
5	1,2	1,11	1,02	0,94	0,85	0,76
10	1,1	1,01	0,92	0,84	0,76	0,67
15	1	0,91	0,83	0,74	0,66	0,58
20	0,9	0,82	0,74	0,66	0,58	0,50

\* To apply to the rated power in the characteristics of the hot water coil.

\* Anzuwenden für die Nennleistung in den Merkmalen der Heißwasserspule.

### Recommended $K_{vs}$ for different temperature gradients

### Empfohlen $K_{vs}$ für verschiedene Temperaturgradienten

Model	$K_{vs}$ [flow / kPa]						Recommended pump pressure [kPa] Empfohlene Pumpendruck [kPa]
	90/70 [°C]	85/65 [°C]	80/60 [°C]	75/55 [°C]	70/50 [°C]	65/45 [°C]	
HR95-080 V	1,6	1,6	1,6	0,6	0,6	0,6	60
HR95-150 V	2,5	2,5	1,6	1,6	1,6	1,6	60
HR95-250 V	4,0	4,0	4,0	2,5	2,5	2,5	60
HR95-350 V	6,3	6,3	4,0	4,0	4,0	4,0	60
HR95-450 V	6,3	6,3	6,3	6,3	4,0	4,0	60
HR95-550 V	12	6,3	6,3	6,3	6,3	6,3	70
HR95-080 H	1,6	1,6	0,6	0,6	0,6	0,6	60
HR95-150 H	2,5	2,5	1,6	1,6	1,6	1,6	60
HR95-250 H	4,0	4,0	2,5	2,5	2,5	2,5	60
HR95-350 H	6,3	6,3	4,0	4,0	4,0	4,0	60

### Characteristics of water cooling / heating coil (C/O)

### Merkmale der Kühlung / Wasserheizspule (C/O)

Type / Typ	Rated input [kW]* Nenneingang [kW]*	Outlet air temperature [°C] Auslass Lufttemperatur [°C]	Water pressure loss [kPa] Wasserdruckverlust [kPa]	Water flow [m³/h] Wasserstrom [m³/h]	Air pressure loss [Pa] Luftdruckverlust [Pa]	Air flow [m³/h] Luftstrom [m³/h]	Connection diameter Anschlussdurchmesser
HR95-080 H	6,6	39,2	2,0	0,29	75	800	3/4"
HR95-150 H	10,24	35	0,8	0,45	76	1500	3/4"
HR95-250 H	19,77	38,2	1,5	0,86	83	2250	1"
HR95-350 H	29,4	39,7	1,3	1,28	62	3500	1 1/2"
HR95-080 V	6,17	37,6	2,3	0,27	59	800	3/4"
HR95-150 V	10,74	36	1,6	0,47	73	1500	3/4"
HR95-250 V	17,56	35,6	2,2	0,77	91	2250	1"
HR95-350 V	27,02	37,7	2,3	1,18	62	3500	1 1/2"
HR95-450 V	31,98	35,9	1,4	1,39	75	4500	1 1/2"
HR95-550 V	43,78	38,4	2,6	1,91	57	5500	1 1/2"

\* For water temperature gradient 60/40 and inlet air temperature 15°C.

\* Bei einer Spreizung von 60/40 und die Lufteintrittstemperatur 15°C.

Correction coefficients of the powers of the hot water coil (C/O)* / Korrekturkoeffizienten der Leistungen der Heißwasserspule (C/O)*				
Air inlet temperature [°C] Lufteinlassstemperatur [°C]	Water regime / Wasserhaushalt			
	60/40	55/50	45/40	35/30
0	1,55	1,73	1,39	1,05
5	1,36	1,54	1,21	0,87
10	1,18	1,35	1,03	0,69
15	1	1,18	0,85	0,52
20	0,82	1	0,68	0,36

\* To apply to the rated power in the characteristics of the water coil.

\* Anzuwenden für die Nennleistung in den Merkmalen der Heißwasserspule.

## Characteristics of water cooling / heating coil (C/O)

## Merkmale der Kühlung / Wasserheizspule (C/O)

Type / Typ	Rated input [kW] Nenneingang [kW]	Outlet air temperature [°C] Auslass Lufttemperatur [°C]	Water pressure loss [kPa] Wasserdruckverlust [kPa]	Water flow [m³/h] Wasserstrom [m³/h]	Air pressure loss [Pa] Luftdruckverlust [Pa]	Air flow [m³/h] Luftstrom [m³/h]	Connection diameter Anschlussdurchmesser
HR95-080 H	5,9	15,8	11,3	1,04	143	800	3/4"
HR95-150 H	8,7	17,8	4,2	1,55	167	1500	3/4"
HR95-250 H	16,1	17,2	7,2	2,81	164	2250	1"
HR95-350 H	23,12	14,8	12,0	3,97	69	3500	1 1/2"
HR95-080 V	5,9	15,8	11,3	1,04	143	800	3/4"
HR95-150 V	8,7	17,8	4,2	1,58	171	1500	3/4"
HR95-250 V	16,1	17,2	7,2	2,84	167	2250	1"
HR95-350 V	21,61	15,6	21,2	3,71	70	3500	1 1/2"
HR95-450 V	25,1	16,3	12,5	4,3	84	4500	1 1/2"
HR95-550 V	35,24	15,3	24,4	6,04	64	5500	1 1/2"

\* For water temperature gradient 7/12 and inlet air temperature 25°C with 70% of relative humidity.

\* Bei einer Spreizung von 7/12 und die Lufttemperatur 25°C, 70% bei relativer Feuchtigkeit.

### Correction coefficients of the powers of the cool water coil (C/O)\* / Korrekturkoeffizienten der Leistungen der Heißwasserspule (C/O)\*

Air inlet temperature [°C] Lufteinlassstemperatur [°C]	Water regime / Wasserhaushalt		
	7/12	6/11	5/10
20	0,43	0,53	0,62
25	1	1,09	1,18
30	1,66	1,75	1,84

\* To apply to the rated power in the characteristics of the water coil.

\* Anzuwenden für die Nennleistung in den Merkmalen der Heißwasserspule.

## Characteristics of direct evaporator (DX)

## Merkmale der Direktverdampfer (DX)

Type / Typ	Rated input [kW]* Nenneingang [kW]*	Outlet air temperature [°C] Auslass Lufttemperatur [°C]	RH after coil [%] RH nach Kreislauf [%]	Refrigerant pressure loss [kPa] Kühlmittel-druckverlust [kPa]	Air pressure loss [Pa] Luftdruckverlust [Pa]	Air flow [m³/h] Luftstrom [m³/h]	Connection diameter of gas coil Verbindungs-diameter des Gaskreislaufes	Connection diameter of liquid coil Verbindungs-diameter des Flüssigkeits-kreislaufes
HR95-080 H	5,41	15,1	89,9	16,4	66	800	5/8"	1/2"
HR95-150 H	10,12	15,2	89,5	33,0	77	1500	7/8"	5/8"
HR95-250 H	17,19	15	89,6	45,1	72	2250	1 1/8"	5/8"
HR95-350 H	25,53	14,5	90,3	48,4	53	3500	1 3/8"	1 1/8"
HR95-080 V	5,29	15,3	90,1	21,3	62	800	5/8"	5/8"
HR95-150 V	9,69	15,5	89,6	42,0	76	1500	7/8"	1/2"
HR95-250 V	15,33	16	89,2	19,9	94	2250	1 1/8"	7/8"
HR95-350 V	24,12	15	90	21,4	64	3500	1 3/8"	1 1/8"
HR95-450 V	30,08	15,3	89,5	35,0	76	4500	1 5/8"	1 1/8"
HR95-550 V	39,41	14,6	90,2	24,2	57	5500	1 5/8"	1 1/8"

\* For inlet air temperature 25°C with 70% of relative humidity and evaporation temperature 5°C, refrigerant R410A.

\* Für die Lufttemperatur 25 ° C mit 70% relativer Luftfeuchtigkeit und Verdampfungstemperatur 5 ° C, Kältemittel R410A.

### DIMENSIONS

Vertical version  
HR95-080, HR95-150

### ABMESSUNGEN

Vertikale Ausführung  
HR95-080, HR95-150

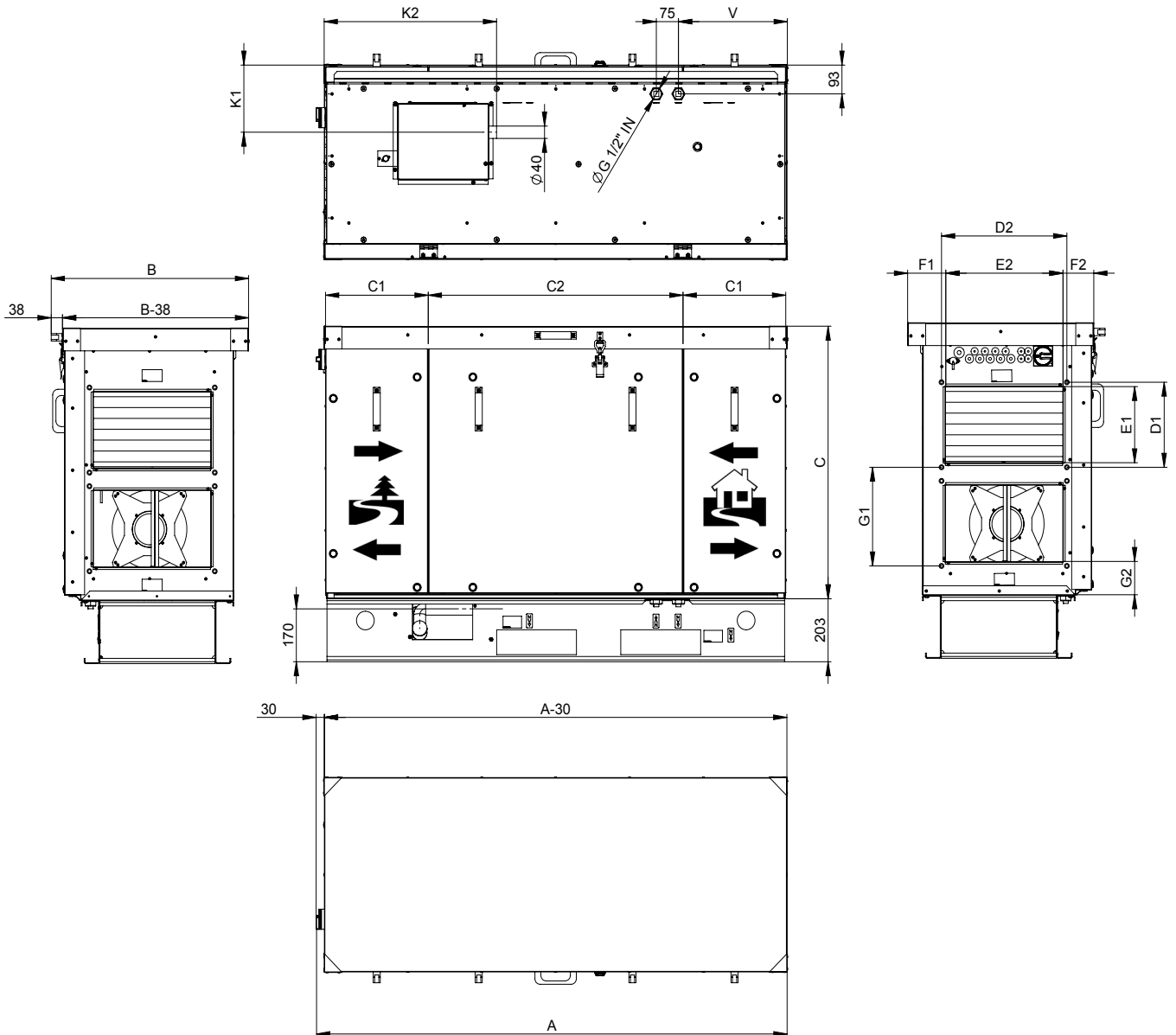

Type / Typ	A	B	C	C1	C2	D1	D2	E1	E2	F1	F2	G1	G2	K1	K2	V
HR95-080	1594	668	878	348	862	274	424	246	397	129	104	318	108	217	584	369
HR95-150	1894	749	1128	386	1095	424	474	398	447	153	111	454	60	220	655	398

Type / Typ	Weight [kg] / Gewicht [kg]		
	without coil / ohne Batterie	electric coil / elektrische Batterie	hot water coil / DX / C-O Heißwasserspule / DX / C-O
<b>Without electric preheater / Ohne elektrische Vorwärmer</b>			
HR95-080	250	253	255
HR95-150	290	293	295
<b>With electric preheater / Mit elektrische Vorwärmer</b>			
HR95-080	252	255	257
HR95-150	293	296	298

Vertical version  
HR95-250, HR95-350, HR95-450, HR95-550

Vertikale Ausführung  
HR95-250, HR95-350, HR95-450, HR95-550

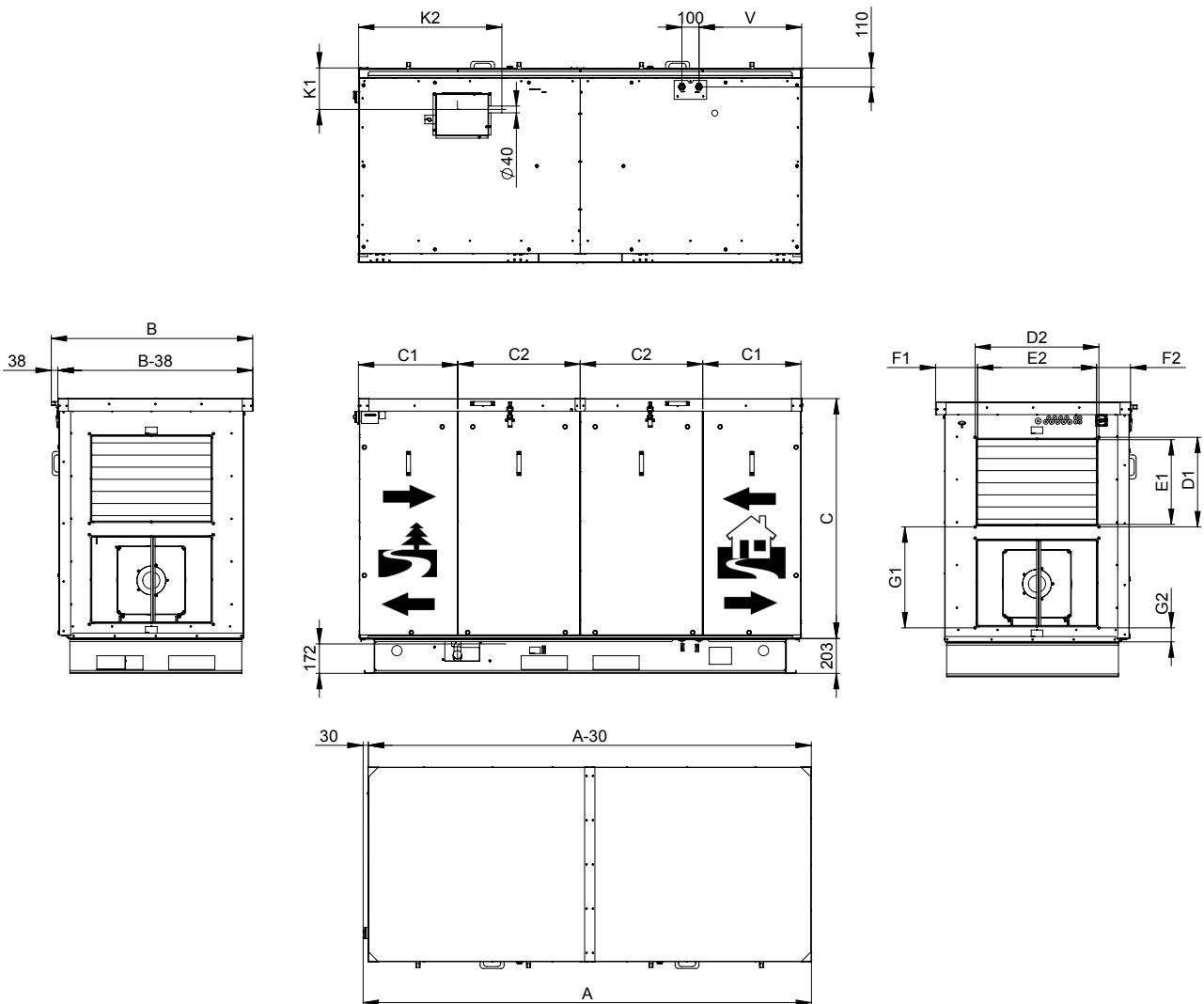

Type / Typ	A	B	C	C1	C2	D1	D2	E1	E2	F1	F2	G1	G2	K1	K2	V
HR95-250	2164	789	1427	367	700	524	524	496	496	149	106	605	84	222	675	413
HR95-350	2622	1058	1402	580	716	524	724	496	697	186	137	590	82	242	839	602
HR95-450	2622	1178	1402	580	716	524	724	496	697	246	198	590	82	242	839	602
HR95-550	2622	1542	1402	580	716	524	1024	496	997	277	230	590	82	242	839	602

Type / Typ	Weight [kg] / Gewicht [kg]		
	without coil / ohne Batterie	electric coil / elektrische Batterie	hot water coil / DX / C-O Heißwasserspule / DX / C-O
<b>Without electric preheater / Ohne elektrische Vorwärmer</b>			
HR95-250	385	390	395
HR95-350	555	560	565
HR95-450	605	610	615
HR95-550	700	705	710
<b>With electric preheater / Mit elektrische Vorwärmer</b>			
HR95-250	388	393	398
HR95-350	559	564	569
HR95-450	609	614	619
HR95-550	705	710	715

**Horizontal version**  
HR95-080, HR95-150, HR95-250, HR95-350

**Horizontale Ausführung**  
HR95-080, HR95-150, HR95-250, HR95-350

**Bottom view**

**Unteransicht**

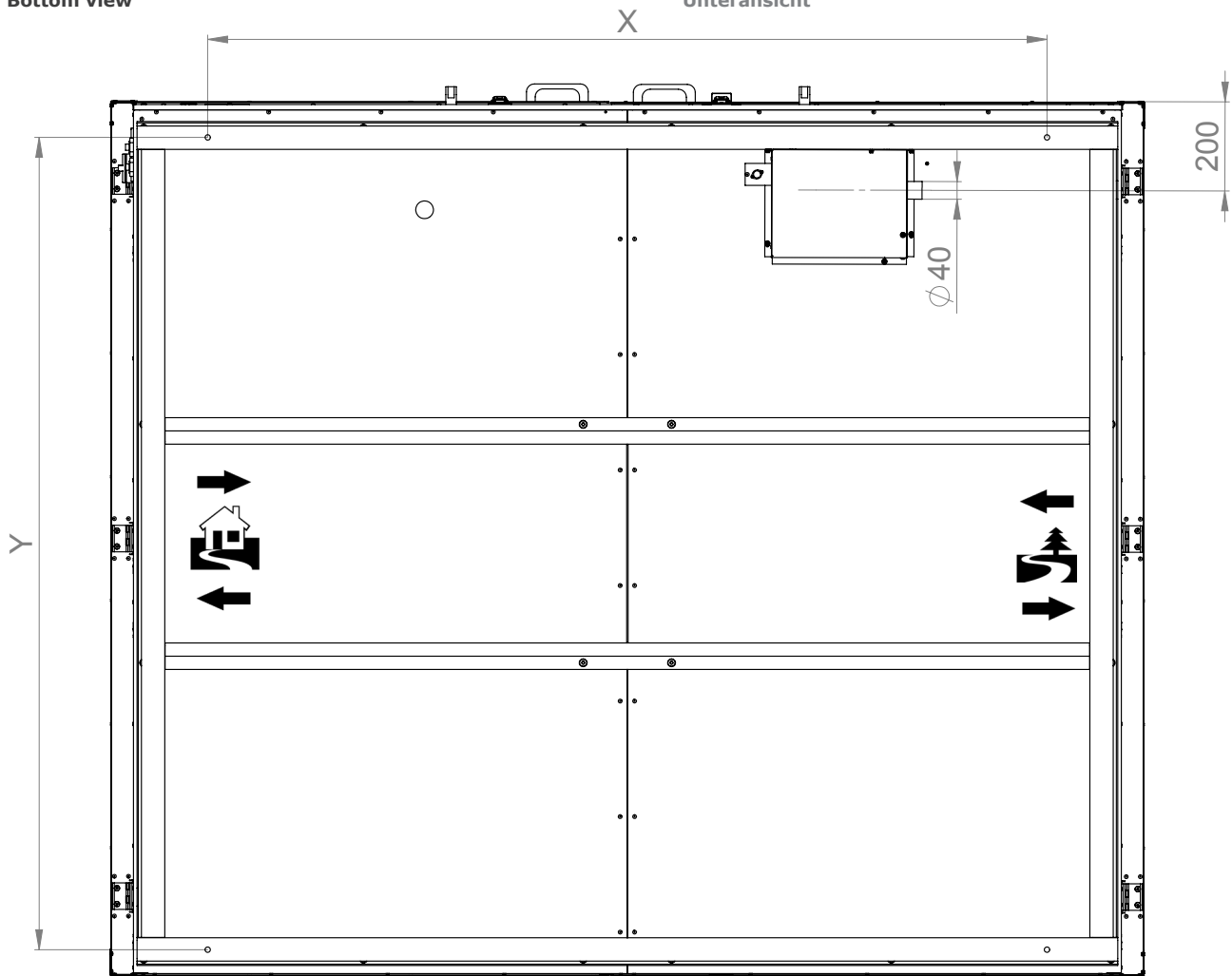

Type / Typ	A	B	B1	C	D1	D2	E1	E2	F1	F2	G1	G2	X	Y
HR95-080	1540	1100	1060	410	224	324	200	300	85	275	405	72	1300	890
HR95-150	1830	1540	1500	450	274	524	250	500	86	319	601	62	1600	1330
HR95-250	2140	1855	1815	540	324	624	300	600	82	368	770	62	1900	1650
HR95-350	2340	2020	1980	700	424	724	400	700	82	351	852	87	1900	1850

Type / Typ	Weight [kg] / Gewicht [kg]		
	without coil / ohne Batterie	electric coil / elektrische Batterie	hot water coil / DX / C-O Heißwasserspule / DX / C-O
<b>Without electric preheater / Ohne elektrische Vorwärmer</b>			
HR95-080	185	187	190
HR95-150	290	293	295
HR95-250	385	390	395
HR95-350	505	510	515
<b>With electric preheater / Mit elektrische Vorwärmer</b>			
HR95-080	187	189	192
HR95-150	293	296	298
HR95-250	389	394	399
HR95-350	510	515	520



Side view (regulation)

Seitenansicht (Verordnung)

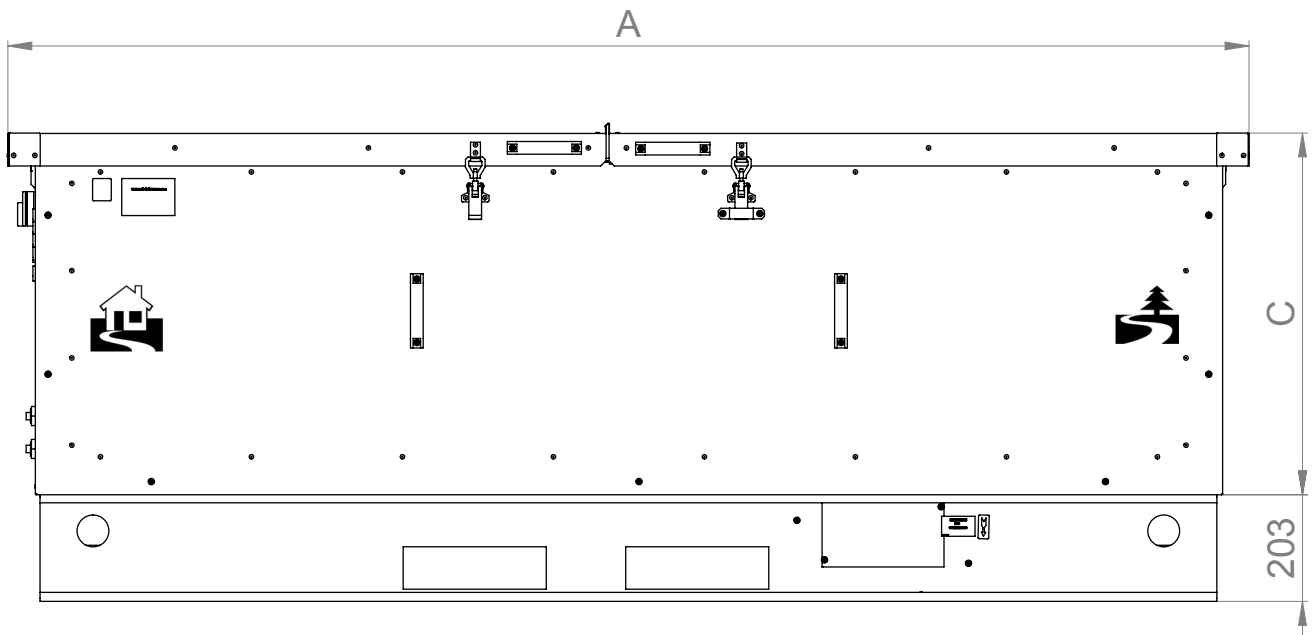

Side view (duct)

Seitenansicht (Kanal)

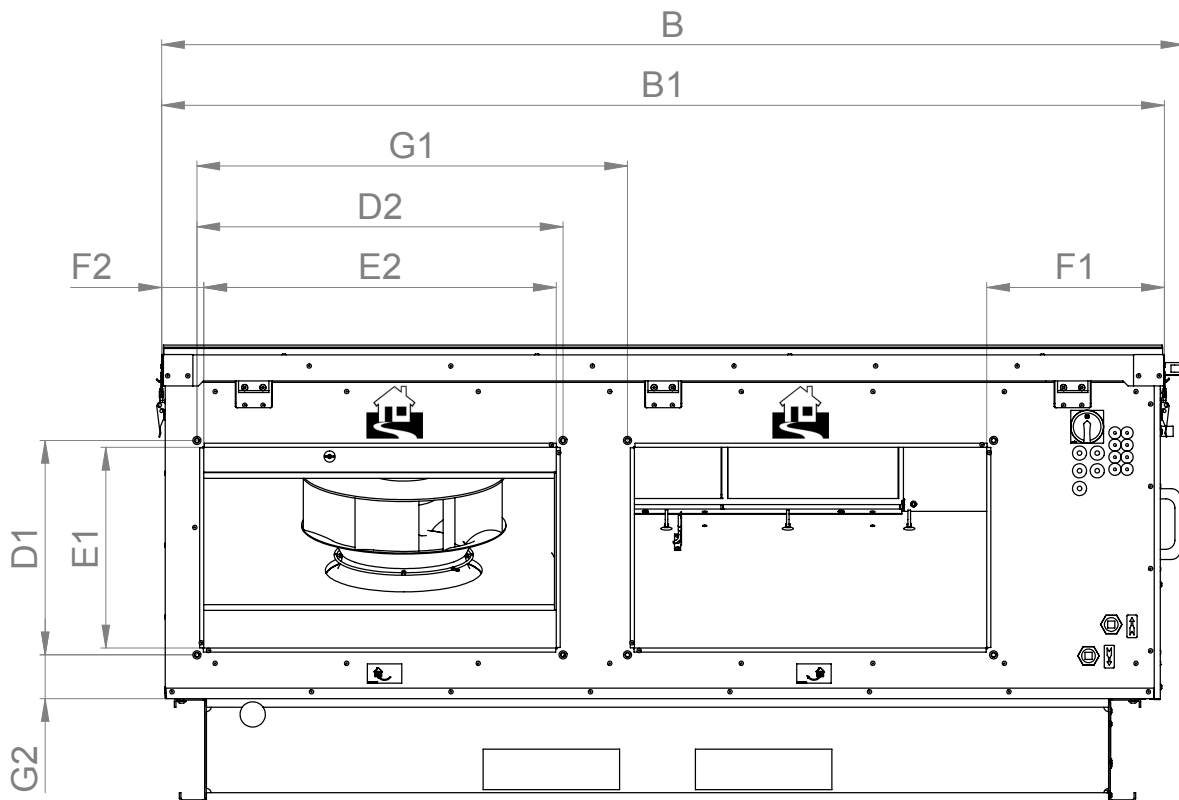



**INSTALLATION AND ASSEMBLY**

All types of ventilation units must be installed according to the pictures (see below).

The unit must be installed in such a way that the direction of the air blown corresponds to the direction of air circulation in the distribution system. The unit must be installed so as to give free access for maintenance, service or dismantling. This is to allow access to service flaps and possibility to open them, access to the lid of the control panel, access to the lateral connections and access to the filter cover.



**INSTALLATION UND MONTAGE**

Alle Typen der Belüftungsanlagen müssen gemäß Abbildung installiert werden (siehe unten).

Das Gerät muss so installiert werden, dass die Richtung des Luftstroms der Richtung der Luftzirkulation im Verteilungsnetz entspricht. Das Gerät muss so installiert werden, dass ein freier Zugang für die Wartung, den Service oder die Demontage ermöglicht wird. Dadurch wird der Zugriff auf die Wartungsklappen und das Öffnen dieser ermöglicht, sowie der Zugriff auf den Deckel der Bedienkonsole, auf die seitlichen Anschlüsse und auf die Filterabdeckung.

**ALFA95 Vertical**

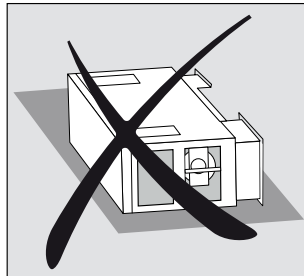
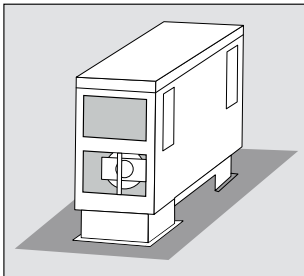

**ALFA95 Vertikal**

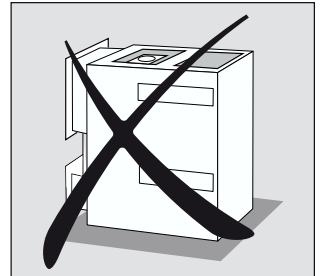
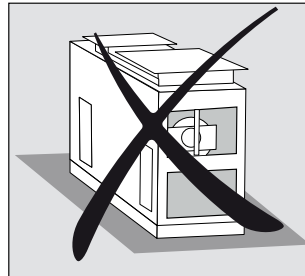

**ALFA95 Horizontal**

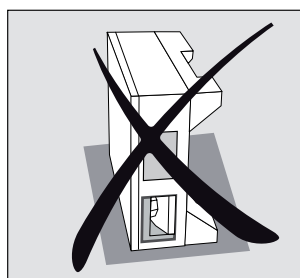
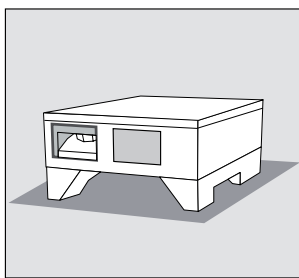

**ALFA95 Horizontal**

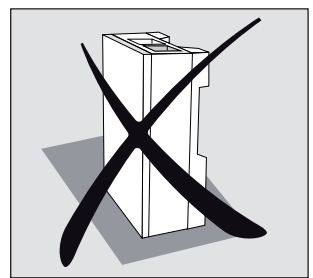
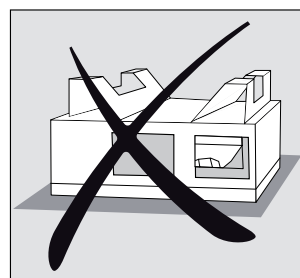



WIRING DIAGRAMS



Elektrische Schaltpläne

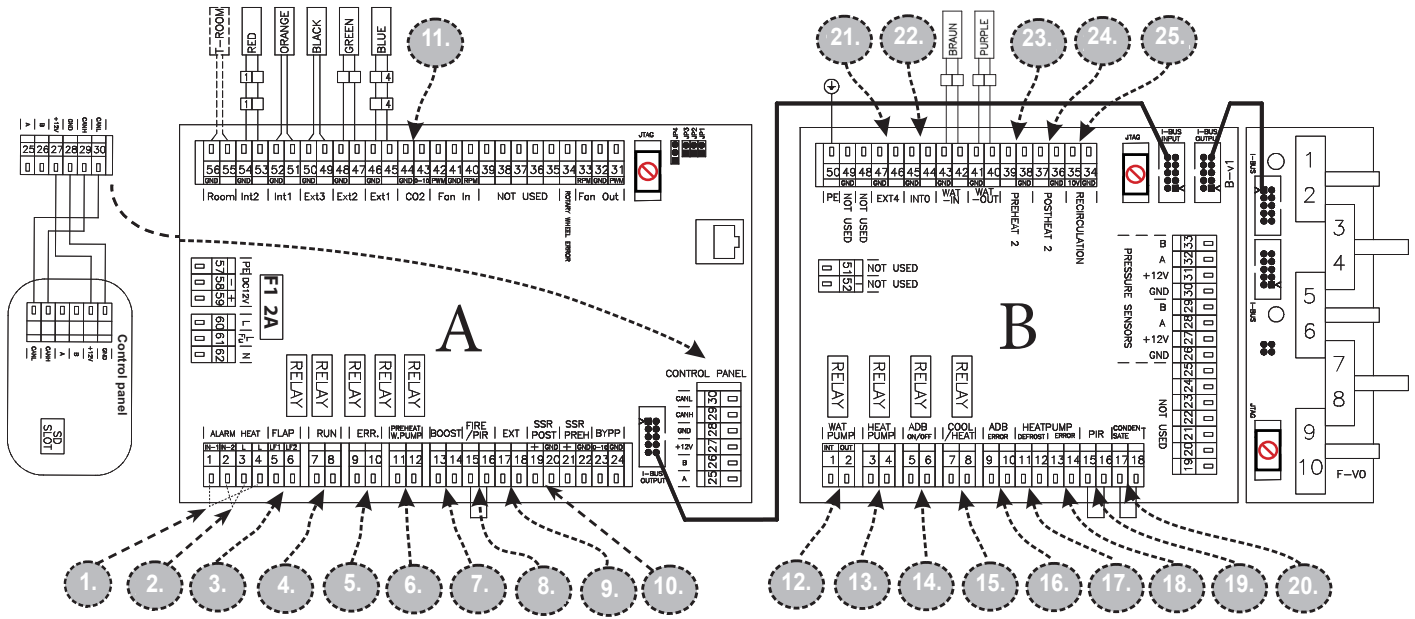

		EN	DE
1.	A (1,4)	Safety thermostat postheating	Sicherheitsthermostat Nacherwärmung
2.	A (2,3)	Safety preheating thermostat	Sicherheitsthermostat Vorwärmen
3.	A (5-6)	LF1 - FLAP INLET (output L-open), LF2 - FLAP OUTLET ( output L-open)	LF1 - EINLASSKLAPPE (Ausgang L-open), LF2 - ABLEITUNGSKLAPPE (Ausgang L-open)
4.	A (7-8)	RUN CONTACT (output - NO/NC settable)	RUN-KONTAKT (AUSGANG - NO/NC EINSTELLBAR)
5.	A (9-10)	ERROR CONTACT (output NO)	ERROR KONTAKT (AUSGANG NO)
6.	A (11-12)	PREHEATER WATER PUMP (11 - Lint, 12 - Lout)	WASSERPUMPE FÜR DAS VORHEIZEN (11 - LINT, 12 - LOUT)
7.	A (13-14)	BOOST (input NO)	BOOST (Eingang NO)
8.	A (15-16)	FIRE (input NC)	FIRE (Eingang NC)
9.	A (17-18)	EXTERNAL CONTROL ON/OFF (input NC)	EXTERNE BEDIENUNG ON/OFF (EINGANG NC)
10.	A (19,20)	OUTPUT PERFORMANCE OF POSTHEATING (0-10V OR PWM)	Die Leistung der Nacherwärmung (0-10v ODER PWM)
11.	A (43-44)	AQS SENSOR 0-10V (input)	LUFTQUALITÄTSSENSOR 0-10 V (EINGANG)
12.	B (1-2)	WATER PUMP (1 - Lint, 2 - Lout)	WASSERPUMPE (1 - LINT, 2 - LOUT)
13.	B (3-4)	HEAT PUMP CONTROL settable (output - ON/OFF)	STEUERUNG DER WÄRMEPUMPE EINSTELLBAR (AUSGANG - ON/OFF)
14.	B (5-6)	ADIABATIC MODULE (output - ON/OFF)	ADIABATISCHES MODUL (AUSGANG - ON/OFF)
15.	B (7-8)	COOL / HEAT settable (CO = NC/NO - DX = output settable)	KÜHLUNG / HEIZUNG einstellbar (CO = NC/NO - DX = Ausgang einstellbar)
16.	B (9-10)	ADIABATIC MODULE ERROR (input NO)	ADIABATISCHES MODUL FEHLER (EINGANG NO)
17.	B (11-12)	HEAT PUMP DEFROST settable (input NC/NO)	ENTFROSTEN DER WÄRMEPUMPE einstellbar (Eingang NC/NO)
18.	B (13-14)	HEAT PUMP ERROR settable (input NC/NO)	FEHLER DER WÄRMEPUMPE einstellbar (Eingang NC/NO)
19.	B (15-16)	PIR (input NC)	BEWEGLICHER SENSOR (Eingang NC)
20.	B (17-18)	CONDENSATE OVERFLOW (input NC)	SENSOR FÜR DAS ÜBERLAUFEN DES KONDENSATS (Eingang NC)
21.	B (46-47)	EXTERNAL TEMPERATURE SENSOR (external postheater - input)	EXTERNER WÄRMESENSOR (externes Nachwärmen - Eingang)
22.	B (44-45)	EXTERNAL TEMPERATURE SENSOR (adiabatic module / recirc. chamber - input)	EXTERNER WÄRMESENSOR (adiabatisches Modul / Rezirkulationskammer - Input)
23.	B (38-39)	EXTERNAL PREHEATER (output 0-10V)	EXTERNES VORHEIZEN (Ausgang - Wasser=0-10V)
24.	B (36-37)	EXTERNAL POSTHEATER (output 0-10V)	EXTERNES NACHWÄRMEN (Ausgang - Wasser=0-10V)
25.	B (34-35)	RECIRCULATION CHAMBER (output 0-10V)	REZIRKULATIONSKAMMER (Ausgang 0-10V)



### Description of control - AirGENIO Superior:

#### Remote control can be used to:

- adjust operational parameters,
- display the alarms.
- NFC

Data cable shall not exceed length of 50 m.

Recommended data cable type UTP



### Beschreibung der Steuerung- AirGENIO Superior:

#### Die Fernbedienung kann für Folgendes verwendet werden:

- Einstellung der Betriebsparameter,
- Anzeige der Alarmmeldungen.
- NFC

Das Datenkabel sollte eine Länge von 50 m nicht überschreiten.

Empfohlene Datenkabel Typ UTP

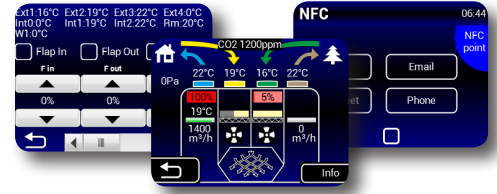

#### Product with:

- 4 temperature sensors (fresh air, supply air, return air and extracted air),
- 1 sensor to protect the exchanger,
- 2 digital pressure switches for filters,
- 3 digital pressure switches for constant air flow / pressure.

#### Overview of the main regulator function

- Control using a wired remote control
- Control from a higher regulation system (RS 485/Modbus, Modbus TCP, BACnet)
- Controls based on CO2 concentration (air quality)
- Controls for CAV systems
- Controls for VAV systems
- Controls for DCV systems
- Special night time ventilation
- Boost Mode
- Fire protection mode
- Supply temperature maintenance
- Room temperature maintenance
- Electrical coil control
- LPHW coil control (0-10V)
- Change-over control with automatic detection of the heating / cooling (0-10V)
- Direct evaporator control with two possible types of control (ON-OFF or 0-10V) with reverse control cycles (heating / cooling mode)
- Possible control of external postheater and preheater
- Filter clogging indication based on pressure loss
- Weekly and yearly programming
- Digital pressure sensors

#### Produkt mit:

- 4 Temperatursensoren (Frischluf, Versorgungsluft, Rückluft und Abluft),
- 1 Sensor zum Schutz des Austauschers,
- 2 digitale Druckschalter für die Filter,
- 3 digitale Druckschalter für konstanten Luftstrom / Druck.

#### Überblick über die Hauptregler-Funktion

- Steuerung über Fernbedienung
- Steuerung durch übergeord. Regelungssystem (RS 485/ModBUS, Modbus TCP, BACnet)
- Steuerung nach CO2-Konzentration (Luftqualität)
- Steuerung für CAV-Systeme
- Steuerung für VAV-Systeme
- Steuerung für DCV-systeme
- Spezielle Nacht-Belüftung
- Boost-Modus
- Brandschutzmodus
- Vorlauftemperatur-Wartung
- Raumtemperatur-Wartung
- Regulierung der elektrischen Spule
- Regulierung der Heißwasserspule (0-10V)
- Umschaltungsregelung mit automatischer Heizung// Kühlung-Detektion (0-10V)
- Direktverdampferregelung mit zwei möglichen Steuerungstypen (ON-OFF oder 0-10V) mit Rückwärtssteuerungszyklen (Heizung /Kühlung)
- Mögliche Kontrolle der externen Nachheizung und Vorwärmer
- Anzeige für verstopften Filter
- Wöchentliche Programmierung
- Digitale Drucksensoren



## ACCESSORIES

*More details can be found on the relevant page in this catalog*

### Four-sided closing flap without servo drive

The **MLKR/S** rectangular control flap is designed for controlling and closing the HVAC systems. The flap is designed for operation in the basic environment for conveying air free of rough dust, grease, chemical fumes, and other contaminants. The flanged damper frame is made of galvanized plate. The shutters are made of aluminum.



## ZUBEHÖR

*Weitere Details finden Sie auf der entsprechenden Seite in diesem Katalog*

### Vierseitige Schließklappe ohne Servoantrieb

Die rechteckige **MLKR/S**-Steuerklappe ist für die Steuerung und das Schließen von Klimaanlage-Systemen konzipiert. Die Klappe ist für den Betrieb in der grundlegenden Umgebung für den Transport von Luft ausgelegt, die frei ist von grobem Staub, chemischen Dämpfen, und anderen Verunreinigungen. Der angeflanschte Dämpferahmen besteht aus verzinktem Blech. Die Verschlüsse bestehen aus Aluminium.



Unit type / Gerätetyp	Four-sided closing flap without servo drive Vierseitige Schließklappe ohne Servoantrieb	Recommended Servo drive Servoantrieb empfohlen
<b>Vertical / Vertikal</b>		
HR95-080	MLKR/S-400250	SERVO-TD-04-230-1
HR95-150	MLKR/S-450400	
HR95-250	MLKR/S-500500	
HR95-350	MLKR/S-700500	
HR95-450	MLKR/S-700500	
HR95-550	MLKR/S-1000500	

Unit type / Gerätetyp	Four-sided closing flap without servo drive Vierseitige Schließklappe ohne Servoantrieb	Recommended Servo drive Servoantrieb empfohlen
<b>Horizontal / Horizontal</b>		
HR95-080	MLKR/S-300200	SERVO-TD-04-230-1
HR95-150	MLKR/S-500250	
HR95-250	MLKR/S-600300	
HR95-350	MLKR/S-700400	

### Electric heater

**EOKO** – The heater output is controlled by the ALFA95 unit control system via 0-10V



### Elektrische Heizung

**EOKO** – Die Leistungsabgabe der Heizung wird vom ALFA95 Steuerungssystem über 0-10 V gesteuert.

Recommended combinations:

Unit type	Type of el. Pre-heater
HR95-080 <b>V</b>	EOKO-250-3,0-1-D
HR95-150 <b>V</b>	EOKO-355-9,0-3-D
HR95-250 <b>V</b>	EOKO-400-9,0-3-D
HR95-350 <b>V</b>	EOKO-560-12,0-3-D
HR95-450 <b>V</b>	EOKO-560-18,0-3-D
HR95-550 <b>V</b>	EOKO-630-18,0-3-D
HR95-080 <b>H</b>	EOKO-250-3,0-1-D
HR95-150 <b>H</b>	EOKO-315-9,0-3-D
HR95-250 <b>H</b>	EOKO-400-9,0-3-D
HR95-350 <b>H</b>	EOKO-500-18,0-3-D

Empfohlene Kombinationen:

Gerätetyp	Typ der elektr. Vorheizung
HR95-080 <b>V</b>	EOKO-250-3,0-1-D
HR95-150 <b>V</b>	EOKO-355-9,0-3-D
HR95-250 <b>V</b>	EOKO-400-9,0-3-D
HR95-350 <b>V</b>	EOKO-560-12,0-3-D
HR95-450 <b>V</b>	EOKO-560-18,0-3-D
HR95-550 <b>V</b>	EOKO-630-18,0-3-D
HR95-080 <b>H</b>	EOKO-250-3,0-1-D
HR95-150 <b>H</b>	EOKO-315-9,0-3-D
HR95-250 <b>H</b>	EOKO-400-9,0-3-D
HR95-350 <b>H</b>	EOKO-500-18,0-3-D

### Adapter four-sided to circular

**PR-O** – adapter from four-sided to circular pipes made from a galvanised metal sheet



### Adapter vierseitig auf kreisförmig

PR-O – Adapter von vierseitig auf kreisförmig Rohre bestehen aus verzinktem Blech

Unit type	Circular adapter
Vertical	
HR95-080	PR-O-0400X250-D250-L100
HR95-150	PR-O-0450X400-D350-L150
HR95-250	PR-O-0500X500-D400-L400
HR95-350	PR-O-0700X500-D560-L250
HR95-450	PR-O-0700X500-D560-L250
HR95-550	PR-O-1000X500-D630-L600

Gerätetyp	Kreisförmiger Adapter
Vertikal	
HR95-080	PR-O-0400X250-D250-L100
HR95-150	PR-O-0450X400-D350-L150
HR95-250	PR-O-0500X500-D400-L400
HR95-350	PR-O-0700X500-D560-L250
HR95-450	PR-O-0700X500-D560-L250
HR95-550	PR-O-1000X500-D630-L600

Unit type	Circular adapter
Horizontal	
HR95-080	PR-O-0300X200-D250-L150
HR95-150	PR-O-0500X250-D315-L250
HR95-250	PR-O-0600X300-D400-L300
HR95-350	PR-O-0700X400-D500-L400

Gerätetyp	kreisförmiger Adapter
Horizontal	
HR95-080	PR-O-0300X200-D250-L150
HR95-150	PR-O-0500X250-D315-L250
HR95-250	PR-O-0600X300-D400-L300
HR95-350	PR-O-0700X400-D500-L400

### Filtration inserts

**FILTR-HR95** – replacement filtration inserts of various filtration classes and configurations.



### Filtereinsätze

**FILTR-HR95** – Austausch der Filtereinsätze von verschiedenen Filtrierungsklassen und Konfigurationen.

Unit type / Gerätetyp	PreFilter Coarse 60% (class G4) VorFilter Coarse 60% (Klasse G4)	Filter Coarse 60% (class G4) Filter Coarse 60% (Klasse G4)	Filter ePM 10 50% (class F7) Filter ePM 10 50% (Klasse F7)
Horizontal / Horizontal			
HR95-080	FILTR-HR95-2-H0800-G4-PRE	FILTR-HR95-2-H0800-G4	FILTR-HR95-2-H0800-F7-MPP
HR95-150	FILTR-HR95-2-H1500-G4-PRE	FILTR-HR95-2-H1500-G4	FILTR-HR95-2-H1500-F7-MPP
HR95-250	FILTR-HR95-2-H2500-G4-PRE	FILTR-HR95-2-H2500-G4	FILTR-HR95-2-H2500-F7-MPP
HR95-350	FILTR-HR95-2-H3500-G4-PRE	FILTR-HR95-2-H3500-G4	FILTR-HR95-2-H3500-F7-MPP

Unit type / Gerätetyp	PreFilter Coarse 60% (class G4) VorFilter Coarse 60% (Klasse G4)	Filter Coarse 60% (class G4) Filter Coarse 60% (Klasse G4)	Filter ePM 10 50% (class F7) Filter ePM 10 50% (Klasse F7)
Vertical / Vertikal			
HR95-080	FILTR-HR95-2-V0800-G4-PRE	FILTR-HR95-2-V0800-G4	FILTR-HR95-2-V0800-F7-MPP
HR95-150	FILTR-HR95-2-V1500-G4-PRE	FILTR-HR95-2-V1500-G4	FILTR-HR95-2-V1500-F7-MPP
HR95-250	FILTR-HR95-2-V2500-G4-PRE	FILTR-HR95-2-V2500-G4	FILTR-HR95-2-V2500-F7-MPP
HR95-350	FILTR-HR95-2-V3500-G4-PRE	FILTR-HR95-2-V3500-G4	FILTR-HR95-2-V3500-F7-MPP
HR95-450	FILTR-HR95-2-V4500-G4-PRE	FILTR-HR95-2-V4500-G4	FILTR-HR95-2-V4500-F7-MPP
HR95-550	FILTR-HR95-2-V5500-G4-PRE	FILTR-HR95-2-V5500-G4	FILTR-HR95-2-V5500-F7-MPP

**AQS Multi**

**VMC-02VJ04**

Control device for a Air Quality Sensors. The device outputs a 0-10V DC signal to control a ventilation system. To define how the ventilation system must be controlled, the device receives input from one or more control device(s) via wireless communications.



**AQS Multi**

**VMC-02VJ04**

ist ein Steuergerät für den Luft-Qualitätssensor Das Gerät gibt ein 0-10 VDC-Signal ab, um ein Belüftungssystem zu steuern. Um zu definieren, wie die Lüftungsanlage gesteuert werden muss, erhält das Gerät ein Input von einer oder mehreren Steuereinrichtung(en) über drahtlose Kommunikation.

**VMC-02VJ04**

Central module for wireless sensors

**VMC-02VJ04**

Zentralmodul für Funksensoren

**CO2 sensor** for a ventilation system. The device communicates information about system status via wireless communications with the central control device.

**VMS-02C05**

Wireless CO2 sensor, 400-2000 ppm, 230V~



**CO2 sensor** für das Belüftungssystem. Das Gerät teilt Informationen über den Systemstatus über die funkgesteuerten Kommunikationsbereiche mit dem zentralen Steuergerät mit.

**VMS-02C05**

Funkgesteuerter CO2-Sensor 400-2000 ppm, 230V~

**RH sensor** for a ventilation system. The device communicates information about system status via wireless communications with the central control device. Coil powered.

**VMS-02HB04**

Wireless RH sensor, 0-100% RH, 2xAA



**RH sensor** sensor für das Belüftungssystem. Das Gerät kommuniziert Informationen über den Systemstatus über die funkgesteuerten Kommunikationsbereiche mit dem zentralen Steuergerät. Batteriebetrieben.

**VMS-02HB04**

Relative-Luftfeuchtigkeits-Funk-Sensor, 0-100% relative Luftfeuchtigkeit, 2x AA

**VMN-02LM04** is a user control for a ventilation system. The device communicates information via wireless communications with the central control device. Coil powered.

**VMN-02LM04**

Wireless user control, 1xCR2032



**VMN-02LM04** ist eine Anwender-Steuerung für das Belüftungssystem. Das Gerät teilt Informationen über den Systemstatus über die funkgesteuerten Kommunikationsbereiche mit dem zentralen Steuergerät mit. Batteriebetrieben.

**VMN-02LM04**

Funkgesteuerte Anwender-Steuerung, 1xCR2032

**Channel sensor CO2: CI-EE850-C3xx-FP**

The transmitter is ideally suited for duct mounting in the fields of building management and demand controlled ventilation. The elegant, compact housing enables easy installation directly at the ventilation duct using a mounting flange.



**Kanalsensor CO2: CI-EE850-C3xx-FP**

Der Sender ist ideal geeignet für die Kanalmontage in den Anwendungsbereichen Gebäudemanagement und bedarfsgesteuerte Belüftung. Das elegante, kompakte Gehäuse ermöglicht eine einfache Installation direkt im Lüftungskanal mit einem Montageflansch.

**Spatial sensor CO2: CI-CO2-R**

Sensor combines CO2. The snap-in mounting concept stands for easy installation



**Raumsensor CO2: CI-CO2-R**

Der Sensor. Das Konzept der Steckmontage steht für eine einfache Installation

**Spatial sensor RH: CI-RH-R**

Capacitive relative humidity sensor with 0-10V analog and relay output.



**Raumsensor RH: CI-RH-R**

Kapazitiver Sensor für relative Luftfeuchtigkeit mit 0-10V Analog- und Relaisausgang.

**Spatial sensor CO2: CI-CO2-M**

CO2 sensor with 0-10V analog output. Measured values is possible also read thru Modbus RTU.



**Raumsensor CO2: CI-CO2-M**

Ist ein Raum-Kohlendioxidkonzentrationssensor mit 0-10V Analogausgang. Messwerte können auch über Modbus RTU gelesen werden.

**Spatial sensor RH: CI-RH-M**

Capacitive relative humidity sensor with 0-10V analog output. Measured values is possible also read thru Modbus RTU.



**Raumsensor RH: CI-RH-M**

Ist ein kapazitiver Sensor für relative Luftfeuchtigkeit mit 0-10V Analogausgang. Messwerte können auch über Modbus RTU gelesen werden.

**Duct sensor of relative humidity: CI-LCN-FTK140VV**

Duct sensor for measuring relative humidity in air-conditioning systems



**Kanalsensor für relative Luftfeuchtigkeit: CI-LCN-FTK140VV**

Kanalsensor zum Messen der relativen Luftfeuchtigkeit in Klimaanlage-Systemen

**PIR sensor CI-PS 1003**

Spatial infrared sensor for automatic ventilation based on presence of people in the ventilated area.

**Power supply of this sensor must be outsourced. Unit doesn't support this kind of power supply (15-24V DC).**



**PIR sensor CI-PS 1003**

Infrarot-Raumsensor für automatische Belüftung auf der Grundlage der Leute, die im belüfteten Bereich anwesend sind.

**Stromversorgung des Sensors muss outsourcing werden. Das Gerät ist von dieser Art der Stromversorgung nicht unterstützt (15-24V DC).**





KEY TO CODING

HR95-080 EC-CF-H B X X-74 R P 1

- 1 Reserve code**  
1 Reserve
- P Version of access**  
P Right side version
- R Control**  
R AirGENIO Superior control
- 74 Filtration (inlet / outlet)**  
74 inlet Coarse 60%+ ePM 10 50%(G4+F7);  
outlet Coarse 60% (G4)
- X After heater**  
X Without after heater  
E Electric after heater  
W Water after heater  
C Heater/cooler  
D Direct evaporator
- X Preheater**  
X Without preheater  
E Electric preheater
- B By-pass**  
B With by-pass
- H Installation**  
H Horizontal installation  
V Vertical installation
- CF Heat exchanger**  
CF Counterflow plate heat exchanger
- EC Type of fan**  
EC EC motors
- 080 Nominal airflow**  
080 Nominal flow rate 800 m<sup>3</sup>/h  
150 Nominal flow rate 1500 m<sup>3</sup>/h  
250 Nominal flow rate 2500 m<sup>3</sup>/h  
350 Nominal flow rate 3500 m<sup>3</sup>/h  
450 Nominal flow rate 4500 m<sup>3</sup>/h  
550 Nominal flow rate 5500 m<sup>3</sup>/h
- HR95 Unit Type**  
HR95 Commercial recovery unit **ALFA95**



KENNZEICHNUNGSSCHLÜSSEL

- 1 Reserve-Kode**  
1 Reserve
- P Zugang-Version**  
P Rechtsseitige Version
- R Regulation**  
R AirGENIO Superior control
- 74 Filtration Zuluft / Abluft**  
74 Zuluft Coarse 60%+ ePM 10 50% (G4+F7);  
Abluft Coarse 60% (G4)
- X Nachheizregister**  
X Ohne Nachheizregister  
E Elektrisches Nachheizregister  
W Wasser Nachheizregister  
C Heizung/Kühlung  
D Direct evaporator
- X Vorheizregister**  
X Ohne Vorheizregister  
E Elektrisches Vorheizregister
- B By-Pass**  
B Mit By-Pass
- H Installation**  
H Horizontale Installation  
V Vertikale Installation
- CF Wärmetauscher**  
CF Gegenstrom-Plattenwärmetauscher
- EC Ventilatorentyp**  
EC EC Ventilatoren
- 080 Nominaler Luftdurchfluss**  
080 Nominaler Luftdurchfluss 800 m<sup>3</sup>/h  
150 Nominaler Luftdurchfluss 1500 m<sup>3</sup>/h  
250 Nominaler Luftdurchfluss 2500 m<sup>3</sup>/h  
350 Nominaler Luftdurchfluss 3500 m<sup>3</sup>/h  
450 Nominaler Luftdurchfluss 4500 m<sup>3</sup>/h  
550 Nominaler Luftdurchfluss 5500 m<sup>3</sup>/h
- HR95 Typ**  
HR95 Wärmerückgewinnungsgerät **ALFA 95**